

Instructions d'utilisation

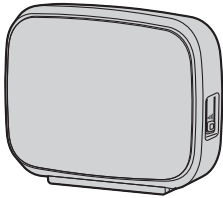

**KX-TGP600G/
KX-TGP600CEG/
KX-TGP600UKG**

Base

N° de modèle KX-TGP600G

KX-TGP600CEG

KX-TGP600UKG

Téléphone sans fil SIP

N° de modèle KX-TGP600

Combiné Sans Fil SIP

N° de modèle KX-TPA60

Poste SIP sans fil

N° de modèle KX-TPA65

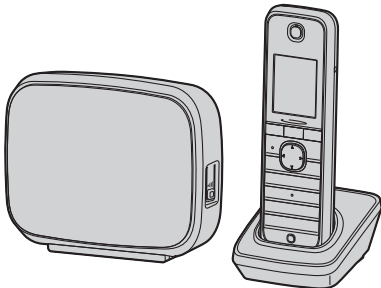

KX-TGP600

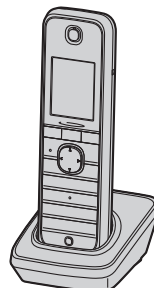

KX-TPA60



KX-TPA65

Nous vous remercions d'avoir acheté ce produit Panasonic. Veuillez lire attentivement ce manuel avant l'utilisation du produit et gardez-le pour toute consultation ultérieure.

Veuillez n'utiliser que les batteries fournies et chargez les batteries pendant environ 6 heures avant de n'utiliser le combiné pour la première fois. Pour plus de détails, reportez-vous à la section "Chargement des piles", Page 78 de ce manuel.

Remarque

- Dans ce manuel, le suffixe de chaque numéro de modèle a été omis, à moins qu'il soit nécessaire.
- Les illustrations ainsi que certaines touches peuvent varier par rapport à l'apparence du produit actuel.
- Il est possible que certains produits et certaines fonctions détaillés dans ce document ne soient pas disponibles dans votre pays ou votre région. Contactez votre revendeur en systèmes téléphoniques/fournisseur de services.
- Le contenu et le concept du logiciel peuvent être modifiés sans avis préalable.

Introduction

Généralités

Ce manuel décrit les informations sur l'installation et l'opération des KX-TGP600, KX-TPA60 et KX-TPA65.

Documentation Associée

- **Guide de démarrage rapide**

Décrit les informations de base sur l'installation et les mesures de sécurité visant à empêcher les blessures corporelles et/ou les dommages matériels.

- **Guide de l'administrateur**

Fournit des informations détaillées sur la configuration et la gestion de cette unité.

Ce guide fournit des informations sur le KX-TGP600 uniquement.

Les manuels et informations d'assistance sont fournis sur le site Web Panasonic :

<https://panasonic.net/cns/pcc/support/sipphone/>

Pour référence future

Notez les informations dans l'espace ci-dessous afin de pouvoir vous y référer ultérieurement.

Remarque

- Le numéro de série de ce produit se trouve sur les étiquettes collées aux endroits suivants :
 - Station de base (KX-TGP600) : au dos de l'unité
 - Combiné (KX-TPA60) : à l'intérieur du compartiment de la batterie, au dos du combiné
 - Chargeur (KX-TPA60) : en dessous du chargeur
 - Téléphone de bureau (KX-TPA65) : en dessous du téléphone

Vous devriez noter les numéros de série de ces unités dans l'espace prévu et garder le présent manuel en tant que preuve permanente de votre achat et identification des produits en cas de vol.

NUM. DE MODÈLE	_____
NUM. DE SÉRIE	_____
DATE D'ACHAT	_____
NOM DU REVENDEUR	_____
ADRESSE DU REVENDEUR	_____ _____
NUM. DE TÉLÉPHONE DU REVENDEUR	_____ _____

Informations importantes

Informations importantes4
 Pour les utilisateurs des pays européens5
 Pour des performances optimales6
 Informations relatives aux batteries (KX-TPA60
 uniquement)7

Avant d'utiliser les téléphones

Avant d'utiliser les téléphones9
 Informations au sujet des accessoires11
 Emplacement des commandes14
 Les Ecrans et Icônes25
 Réglage du volume36
 Journal des appels entrants/sortants37
 Mode parallèle (KX-TPA65 uniquement)38
 Définition du mot de passe39
 Verrouillage du clavier39
 Sélection de la langue40
 Saisie des caractères40
 Allumer/Eteindre (KX-TPA60 uniquement)41
 Mode Économie d'énergie42
 Fonctionnement de base42

Appels

Appels43
 Appel de base43
 Numérotation facile44
 Effectuer un appel général vocal multicast47

Pour recevoir des appels

Pour recevoir des appels48
 Réponse aux appels48
 Mode Mains-libres49
 Répondre à un appel interne50
 Mode silencieux50
 Réduction Bruit (KX-TPA60 uniquement)50

En cours de conversation

En cours de conversation52

Avant de quitter votre bureau

Renvoi d'appel/Ne Pas Déranger57
 Ecouter des messages de boîte vocale (lorsque vous
 êtes connecté à un KX-TGP600 uniquement)57

Utiliser le répertoire

Utiliser le répertoire58
 Utilisation du répertoire du combiné59
 Utilisation du répertoire de la station de base (lorsque
 vous êtes connecté à une station de base autre que le
 seul KX-TGP600)65
 Utilisation du répertoire distant (lorsque vous êtes
 connecté à un KX-TGP600 uniquement)67

Personnaliser le téléphone

Personnaliser le téléphone68

Installation et configuration

Installation et configuration75
 Connexions77
 Mise à jour du logiciel82
 Enregistrer/Désenregistrer un combiné/téléphone de
 bureau dans le KX-TGP60082

Annexe

Annexe85
 Historique des révisions107

Informations importantes

Sécurité des données

- Ce téléphone communique à l'aide de signaux numériques difficiles à intercepter. Il est cependant possible que les signaux soient interceptés par un tiers.
- Pour éviter tout accès non autorisé à ce produit :
 - Maintenez secrets les mots de passe (par ex. le PIN d'enregistrement).
 - Modifiez le mot de passe par défaut.
 - Sélectionnez un mot de passe aléatoire et qui ne peut être facilement deviné.
 - Modifiez régulièrement le mot de passe.
- Ce produit peut servir à stocker vos renseignements privés ou confidentiels. Afin de protéger votre vie privée/confidentialité, nous recommandons d'effacer les informations tels que le répertoire et le journal des appels de la mémoire avant d'éliminer, de transférer, de renvoyer ou de faire réparer le produit.
- Configurez le mot de passe lorsque vous enregistrez le combiné/téléphone de bureau sur la station de base.
- Nous recommandons de verrouiller le répertoire ou le journal des appels pour empêcher des fuites d'informations stockées dans votre combiné, lorsque vous déplacez le combiné ou si vous le perdez.

L'élimination des équipements et des batteries usagés

Applicable uniquement dans les pays membres de l'Union européenne et les pays disposant de systèmes de recyclage



Apposé sur le produit lui-même, sur son emballage, ou figurant dans la documentation qui l'accompagne, ce pictogramme indique que les piles, appareils électriques et électroniques usagés, doivent être séparées des ordures ménagères.

Afin de permettre le traitement, la valorisation et le recyclage adéquats des piles et des appareils usagés, veuillez les porter à l'un des points de collecte prévus, conformément à la législation nationale en vigueur.

En les éliminant conformément à la réglementation en vigueur, vous contribuez à éviter le gaspillage de ressources précieuses ainsi qu'à protéger la santé humaine et l'environnement.

Pour de plus amples renseignements sur la collecte et le recyclage, veuillez vous renseigner auprès des collectivités locales.

Le non-respect de la réglementation relative à l'élimination des déchets est passible d'une peine d'amende.



Note relative au pictogramme à apposer sur les piles (pictogramme du bas)

Si ce pictogramme est combiné avec un symbole chimique, il répond également aux exigences posées par la Directive relative au produit chimique concerné.

Pour les utilisateurs des pays européens

**La déclaration suivante s'applique uniquement aux modèles KX-TGP600A/KX-TGP600CE/KX-TGP600UK/
KX-TPA60CE/KX-TPA60A/KX-TPA60UK/KX-TPA65A/KX-TPA65CE/KX-TPA65UK/KX-TPA65X**

Ce périphérique est un poste DECT fonctionnant selon une bande de fréquences comprises entre 1880 MHz et 1900 MHz.

L'utilisation de ce périphérique est généralement autorisée dans tous les pays de l'Union européenne.

Par la présente, Panasonic Corporation déclare que l'équipement radio décrit dans ce manuel est conforme à la directive 2014/53/UE.

L'intégralité du texte de la déclaration de conformité de l'UE est disponible à l'adresse Internet suivante :

<http://www.ptc.panasonic.eu/doc>

Contactez un représentant autorisé :

Panasonic Testing Center

Panasonic Marketing Europe GmbH

Winsbergring 15, 22525 Hamburg, Allemagne

Ecodesign information

Ecodesign information under EU Regulation (EC) No.1275/2008 amended by (EU) Regulation No.801/2013.

=====

Please visit here: www.ptc.panasonic.eu

click [Downloads]

→ Energy related products information (Public)

=====

Power consumption in networked standby and guidance are mentioned in the web site above.

Pour des performances optimales

Portée de fonctionnement

- La portée de fonctionnement varie en fonction de la topographie de votre bureau, de la météo ou des conditions d'utilisation, car les signaux sont transmis par ondes radio entre la station de base et le combiné/téléphone de bureau.
- La portée est normalement plus grande à l'extérieur qu'à l'intérieur. En cas de présence d'obstacles, tels que des murs, des parasites peuvent interférer avec les appels téléphoniques. Les étagères en métal ou les murs en béton armé peuvent notamment réduire la portée de fonctionnement.
- Selon la structure du bâtiment, il est possible que le combiné/téléphone de bureau ne fonctionne pas s'il est trop éloigné de la station de base.
- Nous vous recommandons vivement de tenir le combiné par sa partie inférieure pour bénéficier d'une qualité d'appel optimale. L'antenne est en effet située sur la partie supérieure du combiné (KX-TPA60 uniquement).

Parasites

Des parasites ou des interférences peuvent parfois survenir en raison du rayonnement électromagnétique d'objets tels que des réfrigérateurs, des fours à micro-ondes, des télécopieurs, des téléviseurs, des radios ou des ordinateurs personnels. Si les parasites perturbent vos appels téléphoniques, maintenez le combiné/téléphone de bureau à l'écart de ces appareils électriques.

Environnement

- Maintenez le produit à distance des équipements de chauffage et des appareils générant des parasites électriques, tels que lampes fluorescentes et les moteurs. Ces sources de parasites peuvent en effet altérer le niveau de performances du produit.
- Ne placez pas le produit dans des salles où la température est inférieure à 0 °C (32 °F) ou supérieure à 40 °C (104 °F).
- Afin d'éviter des dommages, veuillez ne charger la batterie que dans la plage de températures de 5 °C (41 °F) à 40 °C (104 °F).
- Laissez 10 cm (3–15/16 in) d'espace autour du produit pour permettre une aération adaptée.
- Evitez les environnements soumis à une fumée excessive, à de la poussière, à de l'humidité, à des vibrations mécaniques, à des chocs ou à la lumière directe du soleil.
- L'appareil est conçu pour être installé et fonctionner dans des conditions contrôlées en matière de température ambiante et d'humidité relative.

Entretien normal

- Débranchez l'adaptateur secteur de la prise électrique et déconnectez le câble Ethernet avant l'entretien.
- Essuyez le produit avec un chiffon doux.
- Ne nettoyez pas l'unité à l'aide de poudres abrasives ou d'agents chimiques, tels que le benzène ou du dissolvant.
- N'utilisez pas de produits nettoyants liquides ou en aérosol.
- Nettoyez régulièrement la borne du chargeur.

Mise en place

- Ne placez pas d'objets lourds sur le produit.
- Vous devez veiller à ce qu'aucun objet ne tombe sur le produit ou qu'aucun liquide ne soit versé dessus.
- Placez le chargeur sur une surface plane.
- Placez le KX-TPA65 dans un endroit où le Voyant de puissance du signal indique Moyen ("📶") ou Fort ("📶").

Informations relatives aux batteries (KX-TPA60 uniquement)

Lorsque vos batteries sont complètement chargées (à 25 °C [77 °F]) :

Opération	Durée de fonctionnement
En conversation (Rétroéclairage éteint*1, mode Bande étroite)	Jusqu'à environ 11 heures
En conversation (Rétroéclairage allumé*2, mode Bande large)	Jusqu'à environ 8 heures
En veille (non utilisé)	Jusqu'à environ 200 heures

*1 Lorsque le paramètre "En communicat." de "Rétroéclairage" est configuré sur "Non". Pour plus de détails, reportez-vous à "Choix affichage", Page 91.

*2 Lorsque le paramètre "En communicat." de "Rétroéclairage" est configuré sur "Oui". Pour plus de détails, reportez-vous à "Choix affichage", Page 91.

- Selon les conditions d'utilisation et la température ambiante, il est possible que la durée de fonctionnement soit moins importante que celle indiquée ci-dessus.
- Les batteries se déchargent lentement, même si le combiné est éteint.
- Le combiné peut recevoir des appels lors du chargement.
- La consommation de la batterie augmente lorsque le combiné est hors portée (si "📶" clignote, éteignez le combiné).
- **Nettoyez les contacts du combiné et du chargeur avec un chiffon doux et sec une fois par mois. Nettoyez-les plus souvent si l'appareil est soumis à des graisses, de la poussière ou un taux élevé d'humidité.** Sinon, les batteries ne seront pas chargées correctement.

Avertissement relatif à un faible niveau des batteries

Les piles doivent être chargées dans les conditions suivantes :

- L'indication de charge de batterie indique vide ("🔋") et l'alarme retentit*1.
- "Charge batterie!" s'affiche. Le combiné ne peut alors pas être utilisé.

*1 Si l'avertissement relatif à un faible niveau des batteries se produit pendant une conversation, au bout de 1 minute, celle-ci sera déconnectée, et au bout de 1 autre minute, le combiné s'éteindra.

Remplacement des piles

Si l'indication de charge de batteries se vide ("🔋") après n'avoir utilisé le téléphone que pendant une courte période, même lorsque les batteries avaient été totalement chargées, les batteries doivent être remplacées. Avant de remplacer les batteries, vérifiez que l'avertissement relatif à un faible niveau des batteries s'affiche, puis quittez l'alimentation afin d'éviter des pertes de mémoire. Remplacez les batteries et chargez les nouvelles batteries pendant environ 6 heures.

Si vous remplacez les batteries avant que l'avertissement d'épuisement n'apparaisse, l'icône de puissance des batteries peut afficher une valeur incorrecte. Dans ce cas, utilisez le combiné normalement, avec les nouvelles batteries.

Lorsque l'avertissement d'épuisement des batteries se présente, chargez-les pendant environ 6 heures. Ensuite, l'icône de puissance de batterie affichera une lecture correcte. Pour l'installation des batteries, consultez "Installation de la batterie", Page 78.

- Veuillez utiliser des batteries AAA Ni-MH 1,2 V, 630 mAh uniquement. (Contactez votre revendeur de systèmes téléphoniques/fournisseur de services.)
- Le remplacement incorrect des batteries présente un risque d'explosion.



(Pour les Etats-Unis et le Canada uniquement)

Des batteries nickel-hydrure métalliques recyclables alimentent le produit que vous avez acheté. Veuillez appeler le numéro 1-800-8-BATTERY pour de plus amples informations sur le recyclage de ces batteries.

Remarque importante concernant l'utilisation et le chargement corrects des piles au nickel-métal-hydrure

Les batteries, de par leur structure, sont soumises à un effet d'usure. La durée de vie des batteries dépend également d'un entretien correct. Le chargement et le déchargement sont les facteurs les plus importants. Vous devez prendre en compte les éléments suivants de manière à bénéficier d'une durée de vie des batteries aussi longue que possible.

Un phénomène appelé "effet mémoire" peut se présenter sur des batteries Ni-MH. Si des batteries totalement chargées sont utilisées à plusieurs reprises pendant seulement 15 minutes dans le combiné et sont ensuite rechargées, la capacité des batteries est réduite à 15 minutes à cause de l'effet mémoire. Vous devez donc complètement vider les batteries, i.e. les utiliser dans le combiné jusqu'à ce que l'indication de charge des batteries affiche vide ("  "). Puis rechargez-les comme indiqué dans le manuel. Une fois que l'effet mémoire s'est manifesté, il est possible de récupérer pratiquement la pleine capacité des batteries Ni-MH en chargeant et en déchargeant plusieurs fois de suite.

Les batteries Ni-MH peuvent également s'auto-décharger. Cet auto-déchargement dépend de la température ambiante. Il est le plus faible lorsque la température est inférieure à 0 °C (32 °F). Des conditions d'humidité élevée et de température élevée favorisent l'auto-décharge. Le stockage à long terme mène également à l'auto-décharge.

MISE EN GARDE

IL Y A RISQUE D'EXPLOSION SI LES BATTERIES SONT REMPLACÉES PAR UN TYPE INCORRECT. ÉLIMINEZ LES BATTERIES USAGÉES SELON LES INSTRUCTIONS.

Avant d'utiliser les téléphones

Aperçu du système

<Quand la station de base est un KX-TGP600>

Le KX-TGP600 est un téléphone sans fil SIP, composé d'une station de base, d'un combiné sans fil et d'un téléphone de bureau sans fil, qui possède les caractéristiques suivantes. Le combiné est identique au KX-TPA60 et le téléphone de bureau est semblable au KX-TPA65.

- Extensible en combinés/téléphones de bureau sans fil [KX-TPA60, KX-TPA65, série KX-UDT*1 (sauf pour le KX-UDT111)].
Jusqu'à 8 téléphones au total.
- Jusqu'à 8 appels simultanés (mode Bande étroite), ou jusqu'à 4 appels simultanés (mode Bande large)
- Son de qualité supérieure utilisant une technologie de réduction de bruit et de correction d'erreurs
- Vous pouvez augmenter la portée du signal de la station de base en utilisant un KX-A406.

Remarque

- Si vous connectez un combiné de la série KX-UDT*1 (sauf pour le KX-UDT111) au KX-TGP600, téléchargez d'abord le micrologiciel du site Web suivant et mettez à jour le KX-TGP600. Par la suite, lorsque vous enregistrerez un combiné de la série KX-UDT dans le KX-TGP600, le combiné sera mis à jour automatiquement.

Cependant, il existe des différences de fonctionnalités entre les combinés de la série KX-TPA60/KX-TPA65 et de la série KX-UDT. Pour plus de détails, reportez-vous au site Web suivant.

<https://panasonic.net/cns/pcc/support/sipphone/>
"Download" → "KX-TGP600 series"

- *1 Pour la série KX-UDT, fichier logiciel version 06.000 ou supérieure.
La série KX-UDT n'est pas disponible pour KX-TGP600LA, KX-TGP600LC, KX-TGP600AG ou KX-TGP600BR.

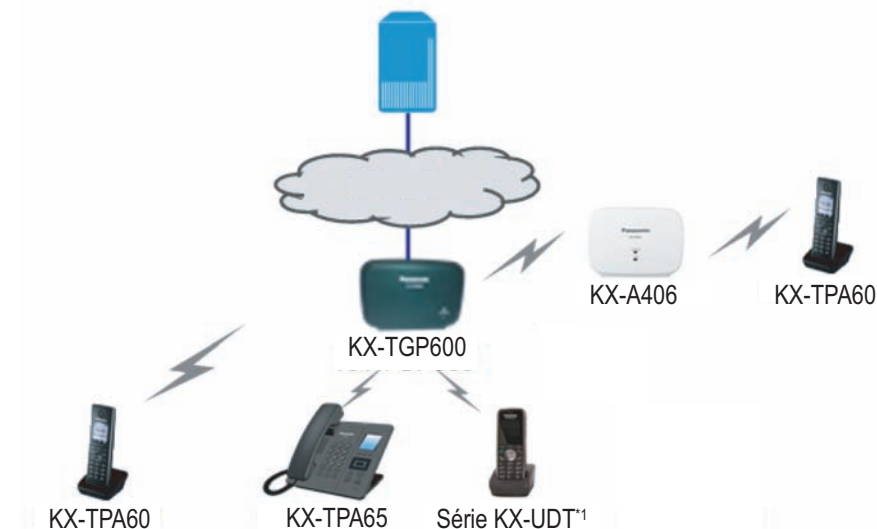

 : Internet

Avant d'utiliser les téléphones

<Quand la station de base n'est pas un KX-TGP600>

Le KX-TPA60 et le KX-TPA65 prennent en charge la norme CAT-iq (Cordless Advanced Technology-internet and quality [Technologie avancée sans fil-Internet et qualité]) 2.0 et peuvent être connectés et utilisés avec n'importe quelle station de base prenant en charge cette norme. Ce manuel décrit comment se connecter à une station de base autre que le KX-TGP600, mais la disponibilité de certaines caractéristiques, et les spécifications de certains paramètres et de certaines fonctions dépendront de la station de base utilisée.

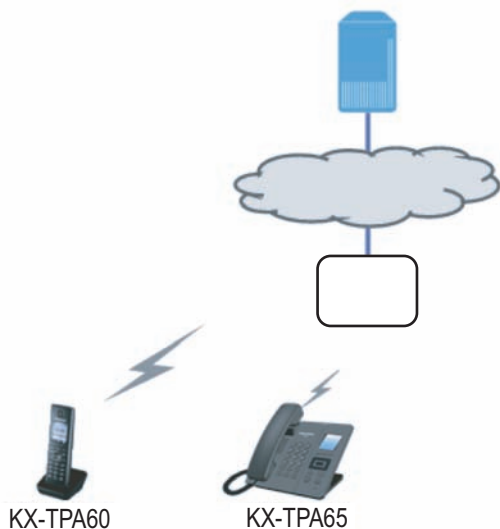





 : Internet

 : station de base autre qu'un KX-TGP600

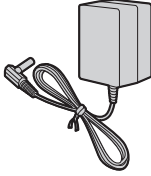
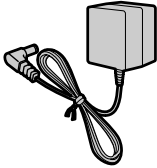
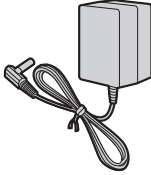

Informations au sujet des accessoires

Accessoires inclus

KX-TGP600/KX-TGP600C/KX-TGP600LA/KX-TGP600AL/KX-TGP600AG/KX-TGP600A/KX-TGP600CE/
KX-TGP600RU/KX-TGP600LC/KX-TGP600UK/KX-TGP600BR

Adaptateur secteur pour station de base : 1	N° de modèle	Référence
 <p>Sortie DC : 6,5 V</p>	KX-TGP600/KX-TGP600C/ KX-TGP600LA	PQLV219
	KX-TGP600AL	PQLV219AL
	KX-TGP600AG	PQLV219AG
	KX-TGP600BR	PQLV219LB
	KX-TGP600A/KX-TGP600CE/ KX-TGP600RU	PQLV219CE
	KX-TGP600LC	PQLV219BX/PQLV219CE
	KX-TGP600UK	PQLV219E
Adaptateur secteur pour chargeur : 1**	N° de modèle	Référence
 <p>Sortie DC : 5,5 V</p>	KX-TPA60/KX-TPA60C/ KX-TPA60LA	PNLV226
	KX-TPA60AL	PNLV226AL
	KX-TPA60AG	PNLV226AG
	KX-TPA60A/KX-TPA60CE/ KX-TPA60RU	PNLV226CE
	KX-TPA60LC	PNLV226BX
	KX-TPA60UK	PNLV226E
 <p>Sortie DC : 6,5 V</p>	KX-TPA60BR	PQLV219LB
Chargeur : 1	Batteries*2 : 2	Pince de ceinture : 1
		



Avant d'utiliser les téléphones

<p>Câble Ethernet : 1</p> 	<p>Vis : 2 Rondelles : 2</p> 	
---	--	--

*1 L'adaptateur secteur est relié au chargeur.

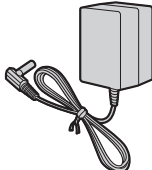

*2 Batteries AAA Ni-MH rechargeables de 1,2 V, 630 mAh

KX-TGP600G/KX-TGP600CEG/KX-TGP600UKG

<p>Adaptateur secteur pour station de base : 1</p> 	<table border="1"> <thead> <tr> <th>N° de modèle</th> <th>Référence</th> </tr> </thead> <tbody> <tr> <td>KX-TGP600G</td> <td>PQLV219</td> </tr> <tr> <td>KX-TGP600CEG</td> <td>PQLV219CE</td> </tr> <tr> <td>KX-TGP600UKG</td> <td>PQLV219E</td> </tr> </tbody> </table>	N° de modèle	Référence	KX-TGP600G	PQLV219	KX-TGP600CEG	PQLV219CE	KX-TGP600UKG	PQLV219E	
N° de modèle	Référence									
KX-TGP600G	PQLV219									
KX-TGP600CEG	PQLV219CE									
KX-TGP600UKG	PQLV219E									
<p>Sortie DC : 6,5 V</p>	<p>Câble Ethernet : 1</p> 	<p>Vis : 2 Rondelles : 2</p> 								

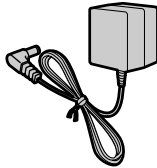
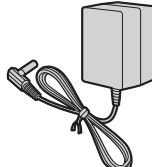

KX-TPA60

<p>Adaptateur secteur pour chargeur : 1</p> 	<table border="1"> <thead> <tr> <th>N° de modèle</th> <th>Référence</th> </tr> </thead> <tbody> <tr> <td>KX-TPA60/KX-TPA60C/ KX-TPA60LA</td> <td>PNLV226</td> </tr> <tr> <td>KX-TPA60AL</td> <td>PNLV226AL</td> </tr> <tr> <td>KX-TPA60AG</td> <td>PNLV226AG</td> </tr> <tr> <td>KX-TPA60A/KX-TPA60CE/ KX-TPA60RU</td> <td>PNLV226CE</td> </tr> <tr> <td>KX-TPA60LC</td> <td>PNLV226BX</td> </tr> <tr> <td>KX-TPA60UK</td> <td>PNLV226E</td> </tr> </tbody> </table>	N° de modèle	Référence	KX-TPA60/KX-TPA60C/ KX-TPA60LA	PNLV226	KX-TPA60AL	PNLV226AL	KX-TPA60AG	PNLV226AG	KX-TPA60A/KX-TPA60CE/ KX-TPA60RU	PNLV226CE	KX-TPA60LC	PNLV226BX	KX-TPA60UK	PNLV226E	
N° de modèle	Référence															
KX-TPA60/KX-TPA60C/ KX-TPA60LA	PNLV226															
KX-TPA60AL	PNLV226AL															
KX-TPA60AG	PNLV226AG															
KX-TPA60A/KX-TPA60CE/ KX-TPA60RU	PNLV226CE															
KX-TPA60LC	PNLV226BX															
KX-TPA60UK	PNLV226E															
<p>Sortie DC : 5,5 V</p>		<p>KX-TPA60BR</p> <p>PQLV219LB</p>														
<p>Sortie DC : 6,5 V</p>																

Chargeur : 1 	Batteries*1 : 2 	Pince de ceinture : 1 
---	--	--

*1 Batteries AAA Ni-MH rechargeables de 1,2 V, 630 mAh

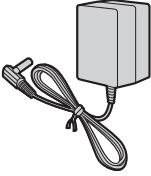
KX-TPA65

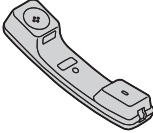
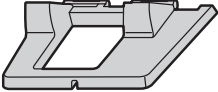
Adaptateur secteur pour téléphone de bureau : 1  Sortie DC : 6,5 V	<table border="1" style="width: 100%; border-collapse: collapse;"> <thead> <tr> <th style="text-align: left;">N° de modèle</th> <th style="text-align: left;">Référence</th> </tr> </thead> <tbody> <tr> <td>KX-TPA65/KX-TPA65C/ KX-TPA65LA</td> <td>PQLV219</td> </tr> <tr> <td>KX-TPA65AL</td> <td>PQLV219AL</td> </tr> <tr> <td>KX-TPA65AG</td> <td>PQLV219AG</td> </tr> <tr> <td>KX-TPA65BR</td> <td>PQLV219LB</td> </tr> <tr> <td>KX-TPA65A/KX-TPA65CE/ KX-TPA65RU</td> <td>PQLV219CE</td> </tr> <tr> <td>KX-TPA65LC</td> <td>PQLV219BX/PQLV219CE</td> </tr> <tr> <td>KX-TPA65UK</td> <td>PQLV219E</td> </tr> </tbody> </table>	N° de modèle	Référence	KX-TPA65/KX-TPA65C/ KX-TPA65LA	PQLV219	KX-TPA65AL	PQLV219AL	KX-TPA65AG	PQLV219AG	KX-TPA65BR	PQLV219LB	KX-TPA65A/KX-TPA65CE/ KX-TPA65RU	PQLV219CE	KX-TPA65LC	PQLV219BX/PQLV219CE	KX-TPA65UK	PQLV219E
N° de modèle	Référence																
KX-TPA65/KX-TPA65C/ KX-TPA65LA	PQLV219																
KX-TPA65AL	PQLV219AL																
KX-TPA65AG	PQLV219AG																
KX-TPA65BR	PQLV219LB																
KX-TPA65A/KX-TPA65CE/ KX-TPA65RU	PQLV219CE																
KX-TPA65LC	PQLV219BX/PQLV219CE																
KX-TPA65UK	PQLV219E																
Cordon du combiné : 1 	Combiné : 1 	Support : 1 															

Remarque

Pour les utilisateurs aux Etats-Unis uniquement

Pour commander des accessoires, appelez le numéro gratuit **1-800-332-5368**.

Accessoires optionnels

KX-TPA65

Élément	N° de modèle
Kit de montage mural	KX-TPA65/KX-TPA65C : KX-A440 KX-TPA65A/KX-TPA65AL/KX-TPA65CE/KX-TPA65LA/KX-TPA65LC/ KX-TPA65RU/KX-TPA65UK/KX-TPA65X : KX-A440X

Emplacement des commandes

Station de base (KX-TGP600)

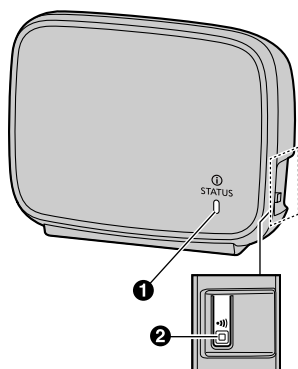

1 Voyant d'état

Etat		Signification
Couleur	État des voyants	
Vert	Allumé	● La station de base est connectée à Internet. Le processus de démarrage est terminé, et vous pouvez désormais passer et recevoir des appels Internet.
	Clignotant lent	● La station de base est utilisée pour un appel. ● La station de base télécharge des données. Ne débranchez pas le câble Ethernet ou l'adaptateur secteur de la station de base tant que le voyant STATUS n'a pas cessé de clignoter pour passer au vert.
	Clignotant rapide	● Le combiné/téléphone de bureau est occupé.
Rouge	Allumé	● Quand la station de base est activée, le voyant STATUS s'allume en rouge pendant 40 secondes environ.
	Clignotant lent	● La station de base enregistre un combiné/téléphone de bureau.
	Clignotant rapide	● La station de base communique avec les combinés/téléphones de bureau (en utilisant le bouton de localisation de combiné).

Ambre	Allumé	<ul style="list-style-type: none"> ● L'adresse IP de la station de base peut entrer en conflit avec les adresses IP d'autres appareils sur votre réseau local. Contactez votre administrateur pour plus d'informations.
	Clignotant lent	<ul style="list-style-type: none"> ● La station de base reçoit une adresse IP ou des configurations. Veuillez patienter. ● La station de base s'enregistre avec votre système téléphonique. Veuillez patienter. ● Si le voyant STATUS continue de clignoter, vérifiez les éléments suivants : <ul style="list-style-type: none"> – Les paramètres de réseau peuvent ne pas être corrects. Contactez votre administrateur. – De nombreuses questions d'installation peuvent être résolues en réinitialisant l'équipement. Tout d'abord, éteignez votre modem, router, concentrateur, station de base et ordinateur. Ensuite, rallumez les appareils, l'un après l'autre, dans cet ordre : modem, router, concentrateur, station de base et ordinateur. – Si vous ne pouvez pas accéder aux page Web d'Internet via votre ordinateur, vérifiez si votre système téléphonique rencontre des problèmes de connexion dans votre zone. – Pour obtenir une assistance supplémentaire, contactez votre administrateur.
	Clignotant rapide	<ul style="list-style-type: none"> ● Débranchez l'adaptateur secteur de la station de base pour réinitialiser l'unité, puis rebranchez-le. Si le voyant STATUS continue de clignoter rapidement, il peut y avoir un problème avec le matériel de la station de base. Contactez votre revendeur en systèmes téléphoniques/fournisseur de services.
Basculement lent (Rouge→Vert→Ambre→Éteint)		La station de base est en mode de maintenance. Éteignez la station de base, puis rallumez-la.
Basculement rapide (Rouge→Vert→Ambre→Éteint)		La station de base redémarre. Patientez quelques instants.
Éteint	—	<ul style="list-style-type: none"> ● La station de base n'est pas sous tension. ● Le câble Ethernet n'est pas correctement connecté. Branchez-le. ● Vos appareils réseau (concentrateur, router, etc.) ne sont pas sous tension. Vérifiez les voyants pour connaître l'état de lien des appareils.

Remarque

- Le voyant clignote de la manière suivante :
 - Clignotant lent : 60 fois par minute
 - Clignotant rapide : 240 fois par minute

2 Bouton de localisation de combiné

Vous pouvez localiser un combiné/téléphone de bureau égaré en communiquant avec lui.

Si vous appuyez à nouveau sur le bouton, ou après 60 secondes, la communication avec le combiné/téléphone de bureau cessera.

Vous pouvez également enregistrer le combiné/téléphone de bureau sur la station de base en maintenant le bouton pendant 3 secondes environ.

Pour plus de détails, reportez-vous à "Enregistrement de combiné/téléphone de bureau en utilisant la station de base", Page 83.

Combiné (KX-TPA60)

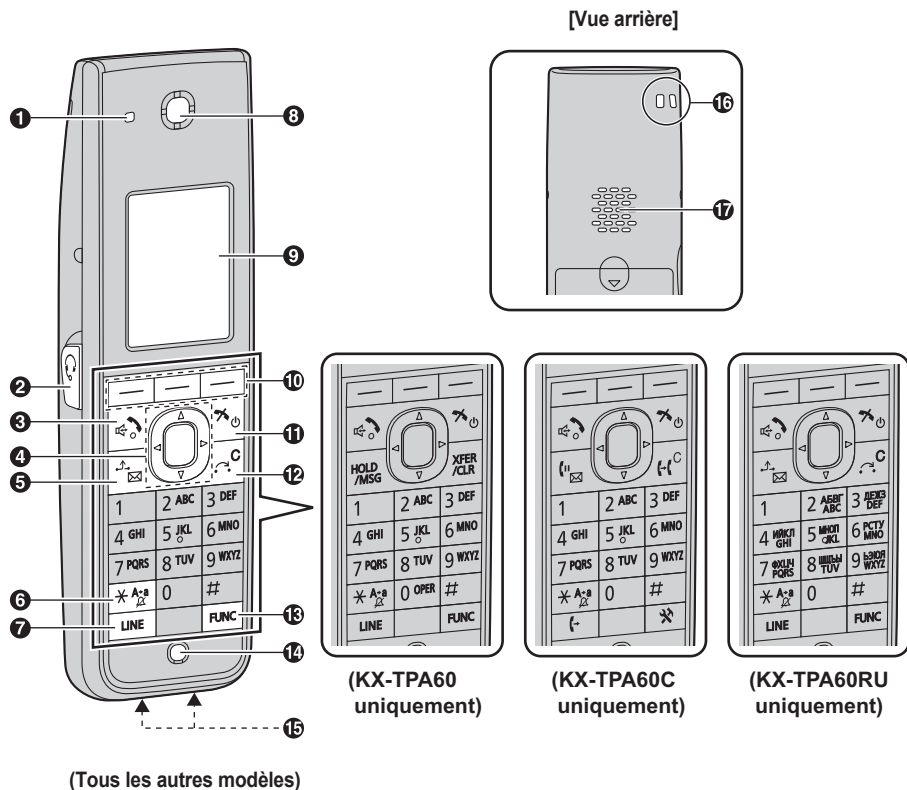

1 Voyant de la sonnerie/du chargeur/de message

Etat		Signification
Couleur	État des voyants	
Rouge	Allumé	En charge
	Clignotant lent	Indique un nouvel appel manqué ou message vocal.
	Clignotant rapide	Recevoir un Appel
Éteint	—	Complètement chargé ou le combiné n'est pas connecté au chargeur.

2 Fiche du casque

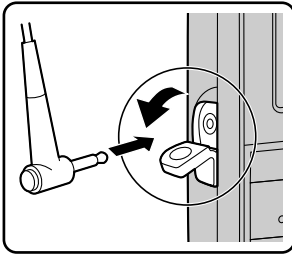

Des casques peuvent être utilisés avec cette unité. (Toutes les fonctions des casques ne peuvent être garanties.)
 Pour des informations de mises à jour à propos de casques validés sur cette unité, consultez les sites Web suivants :
<https://panasonic.net/cns/pcc/support/sipphone/>

3 Touche (APPEL/Haut-parleur)

Permet d'émettre des appels et d'y répondre, ou de basculer entre le mode Récepteur et le mode Mains-libres lors d'une conversation. Lors d'une conversation, le mode mains-libres ne fonctionne pas si vous utilisez un casque.

4 Touche Navigation

La touche de navigation comporte quatre touches à flèches et une touche centrale. Les touches à flèches sont utilisées pour régler le volume de la sonnerie/du récepteur ou pour déplacer le curseur et sélectionner un élément. La touche centrale est utilisée pour confirmer une sélection. Au mode veille, les touches permettent d'exécuter les fonctions suivantes :

GAUCHE (◀) → Permet d'afficher le journal des appels entrants.*1

HAUT (▲) → Permet de régler le volume de la sonnerie.

DROITE (▶) → Permet d'ouvrir le répertoire.*1

BAS (▼)

→ Pression courte : Permet d'afficher le journal des appels sortants.

→ Pression longue : Permet d'afficher l'état de la ligne.

CENTRE → Permet d'afficher le Menu.

Dans ce manuel, lorsqu'une procédure vous indique d'appuyer sur **OK**, vous pouvez également appuyer sur la touche du **[CENTRE]** pour confirmer la sélection.

*1 Quand la fonction BroadCloud (Présence) est activée, le téléphone fonctionnera comme suit. Contactez votre administrateur pour plus d'informations.

GAUCHE : s'utilise pour afficher la Présence.

DROITE : s'utilise pour afficher les Favoris.

5 Touche /[HOLD/MSG]

Permet de mettre un appel en attente pendant une conversation. En mode veille, permet de récupérer un appel en attente ou d'accéder à votre boîte vocale si aucun appel n'est en attente.

6 Touche (Mode silencieux)

Permet d'activer ou de désactiver le mode silencieux en appuyant pendant plus de 2 secondes en mode veille. Pour plus de détails, reportez-vous à "Mode silencieux", Page 50.

7 Touche /[LINE]

S'utilise pour confirmer l'état de la ligne ou prendre une ligne.

8 Récepteur

9 Écran

Pour plus de détails, reportez-vous à "Écran", Page 25.

Avant d'utiliser les téléphones

10 Touches polyvalentes

A/B/C (de gauche à droite) permettent de sélectionner le sujet affiché à la dernière ligne de l'écran. Pour plus de détails concernant les touches polyvalentes affichées ici, consultez "Touches polyvalentes", Page 27.

11 Touche (ALIMENTATION/ANNULER)

Permet de raccrocher, de quitter le répertoire ou le mode Fonction. Maintenez enfoncée cette touche pour allumer ou éteindre le combiné.

12 Touche [XFER/CLR]

Permet de transférer un appel ou d'effacer des chiffres ou des caractères.

13 Touche [FUNC]

En appuyant sur cette touche puis un chiffre du clavier (0–9), vous pouvez exécuter rapidement plusieurs fonctions communes. Pour plus de détails, reportez-vous à "Touches fonctionnelles", Page 36.

14 Microphone

15 Contacts de charge

16 Orifices de la dragonne

Permettent de fixer les dragonnes de téléphone et accessoires similaires.

17 Haut-parleur

Téléphone de bureau

KX-TPA65

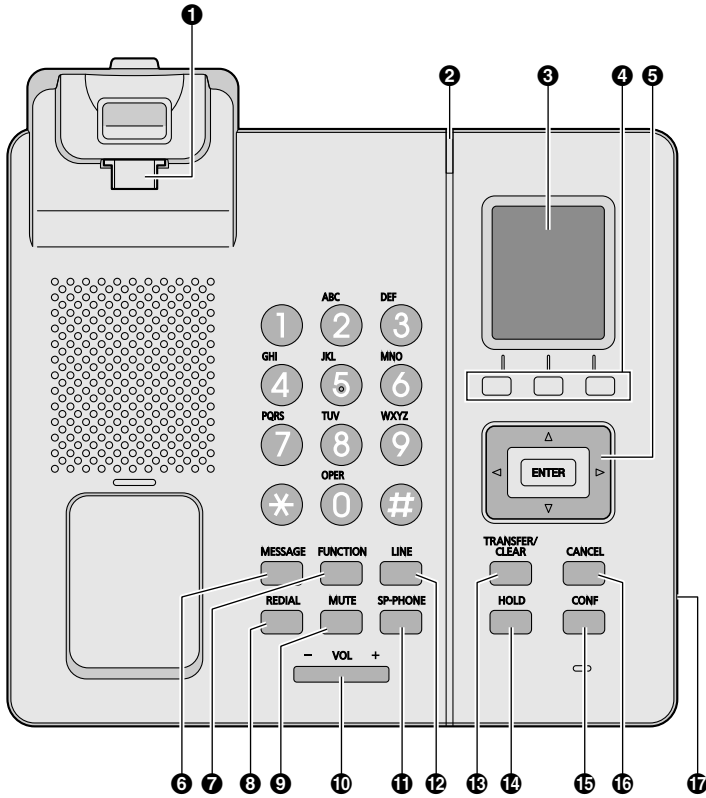

Avant d'utiliser les téléphones

KX-TPA65AL, KX-TPA65AG, KX-TPA65BR, KX-TPA65LA, KX-TPA65LC, KX-TPA65UK, KX-TPA65X

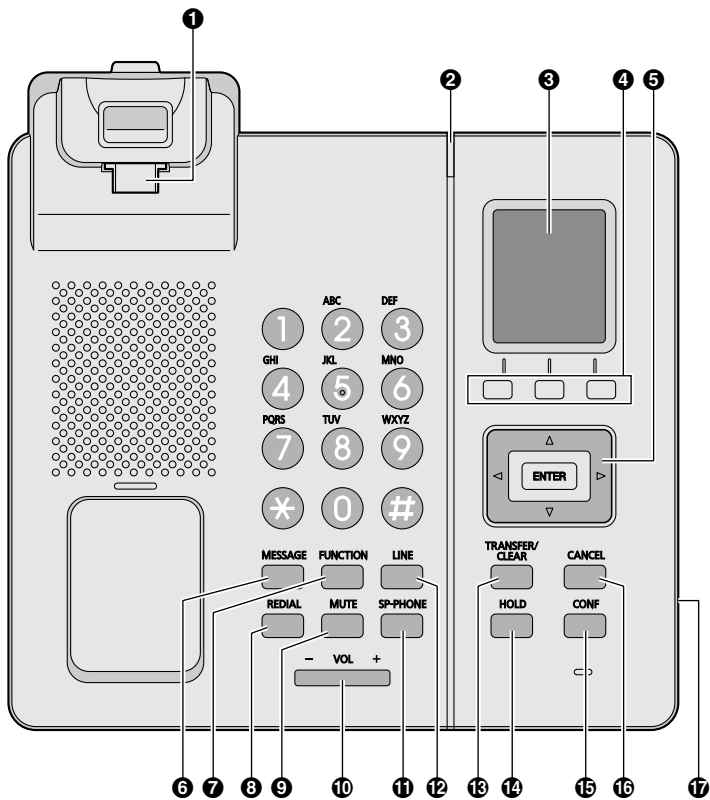

KX-TPA65C

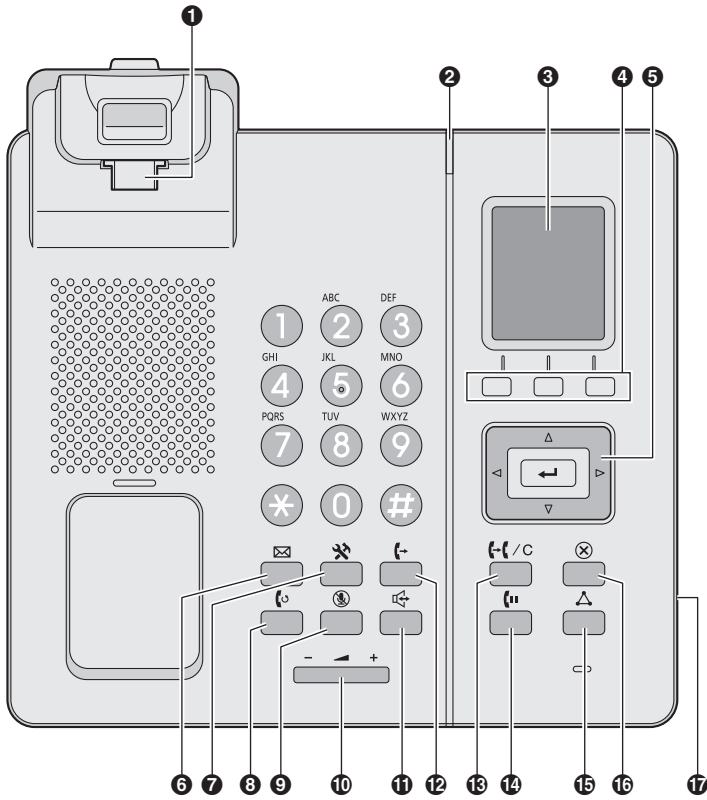

Avant d'utiliser les téléphones

KX-TPA65A, KX-TPA65CE

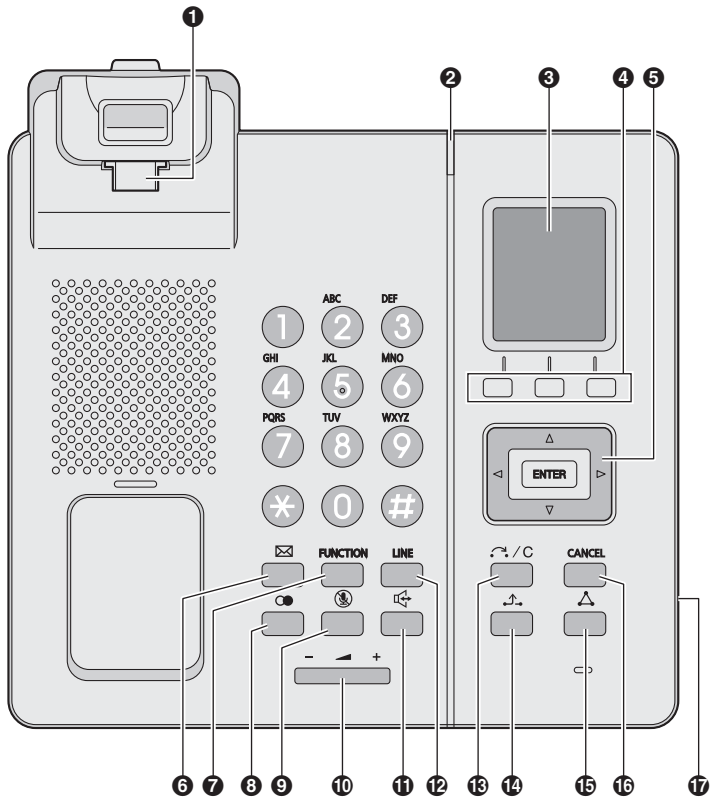

KX-TPA65RU

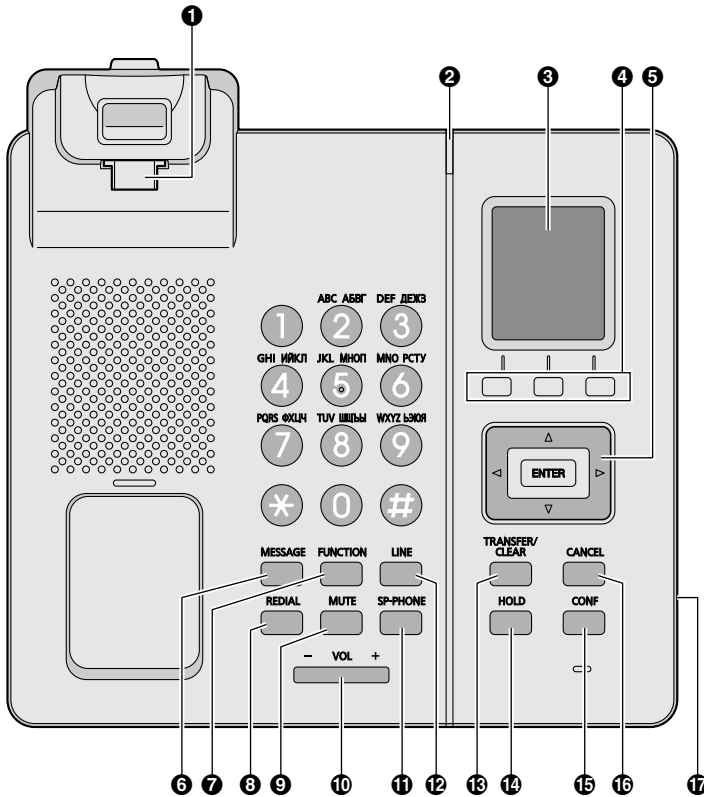

1 Crochet du combiné

Maintient le combiné stable lorsque l'appareil est monté sur un mur. Pour plus de détails, reportez-vous à "Accrocher le combiné (KX-TPA65)", Page 81.

2 Voyant de la sonnerie/de message

Si un appel entrant arrive, le voyant clignote selon le paramètre Etat de la lampe.

Etat		Significations
Couleur	État des voyants	
Bleu	Clignotant lent	Indique un nouvel appel manqué ou message vocal.
	Clignotant rapide	Recevoir un Appel
Éteint	—	Alimentation coupée

3 Écran

4 Touches polyvalentes (A/B/C)

A/B/C (de gauche à droite) permettent de sélectionner le sujet affiché à la dernière ligne de l'écran. Pour plus de détails concernant les touches polyvalentes affichées ici, consultez "Touches polyvalentes", Page 27.

5 Touche Navigation

La touche de navigation comporte quatre touches à flèches et une touche centrale. Les touches à flèches sont utilisées pour régler le volume de la sonnerie/du récepteur ou pour déplacer le curseur et sélectionner un

Avant d'utiliser les téléphones

élément. La touche centrale est utilisée pour confirmer une sélection. Au mode veille, les touches permettent d'exécuter les fonctions suivantes :

GAUCHE (◀) → Permet d'afficher le journal des appels entrants.*1

HAUT (▲) → Permet de régler le volume de la sonnerie.

DROITE (▶) → Permet d'ouvrir le répertoire.*1

BAS (▼)

→ Pression courte : Permet d'afficher le journal des appels sortants.

→ Pression longue : Permet d'afficher l'état de la ligne.

ENTER → Permet d'afficher le Menu.

*1 Quand la fonction BroadCloud (Présence) est activée, le téléphone fonctionnera comme suit. Contactez votre administrateur pour plus d'informations.

GAUCHE : s'utilise pour afficher la Présence.

DROITE : s'utilise pour afficher les Favoris.

Dans ce manuel, lorsqu'une procédure vous indique d'appuyer sur **OK**, vous pouvez également appuyer sur la touche **[ENTER]** pour confirmer la sélection.

6 Touche /[MESSAGE]

Utilisé pour accéder à votre boîte vocale.

7 Touche /[FUNCTION]

En appuyant sur cette touche puis un chiffre du clavier (0–9), vous pouvez exécuter rapidement plusieurs fonctions communes. Pour plus de détails, reportez-vous à "Touches fonctionnelles", Page 36.

8 Touche /[REDIAL]

Permet de recomposer le dernier numéro composé.

9 Touche /[MUTE]

Permet de mettre le microphone/combinié en secret lors d'une conversation.

10 Touche /[VOL]

Permet de régler le volume.

11 Touche /[SP-PHONE] (haut-parleur)

Permet d'effectuer des opérations mains-libres.

12 Touche /[LINE]

S'utilise pour confirmer l'état de la ligne ou prendre une ligne.

13 Touche /[TRANSFER/CLEAR]

Permet de transférer un appel ou d'effacer des chiffres ou des caractères.

14 Touche /[HOLD]

Permet de mettre un appel en attente pendant une conversation. En mode Veille, permet de récupérer un appel en attente s'il y en a un.

15 Touche /[CONF]

Permet d'établir une conversation à plusieurs interlocuteurs.

16 Touche /[CANCEL]

Permet d'annuler la sélection.

17 Fiche du casque

Des casques peuvent être utilisés avec cette unité. (Toutes les fonctions des casques ne peuvent être garanties.) Pour des informations actualisées concernant les casques testés avec cette unité, visitez le site Web suivant :

<https://panasonic.net/cns/pcc/support/sipphone/>

Les Ecrans et Icônes

Écran

[Exemple]



1 Pictogramme







	Voyant de puissance du signal - Fort		Témoin des batteries*1 - Elevé
	Voyant de puissance du signal - Moyen		Témoin des batteries*1 - Intermédiaire
	Voyant de puissance du signal - Faible		Témoin des batteries*1 - Faible
	Voyant de puissance du signal - Très faible		Témoin des batteries*1 - Très faible
	Voyant de puissance du signal - Hors de portée		Témoin des batteries*1 - Rechargement nécessaire.
	Combiné décroché		Journal des appels entrants
	Témoin de l'interphone*2		Journal des appels sortants
	Message vocal		Répertoire
	Guide touche Navigation		

*1 KX-TPA60 uniquement.

*2 Ne s'affiche pas lors d'une connexion à une station de base autre qu'un KX-TGP600.

Avant d'utiliser les téléphones

2 Informations relatives à l'état du combiné/téléphone de bureau

Suffixe		Signification
(aucun)/C/LA/ LC/AG/BR	A/UK/AL/ RU/CE	
		Sonnerie désactivée
		Mode silencieux
		Réponse automatique
		Numéro de la station de base (lors d'un enregistrement à plusieurs unités de base)*1
		Numéro d'enregistrement du combiné/téléphone de bureau*1
Fwd		Renvoi d'appels
DND		Ne Pas Dérange*r*1

*1 Ne s'affiche pas lors d'une connexion à une station de base autre qu'un KX-TGP600.

- 3 Affichage de l'heure
- 4 Affichage de la date, d'un nouveau message ou des appels manqués
- 5 Numéro et nom du combiné/téléphone de bureau (lors d'une connexion à un KX-TGP600 uniquement) Durée d'appel (quand la ligne est en cours d'appel) et affichage d'appel entrant (lors de la réception d'appel ou du rappel)
- 6 Touches polyvalentes
Pour plus de détails, reportez-vous à la "Touches polyvalentes", Page 27.

Remarque

- Les illustrations du présent manuel sont uniquement des exemples, et la couleur et/ou l'aspect de l'écran de votre téléphone peuvent être différents.

Touches polyvalentes

Les icônes et les informations affichées à l'écran varient en fonction du contexte. Pour sélectionner un élément affiché à l'écran, appuyez sur la touche polyvalente correspondante.

Touche polyvalente A (touche gauche)

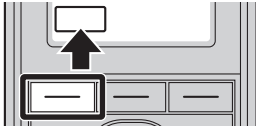

Suffixe		Signification
(aucun)/C/LA/LC/AG/BR	A/UK/AL/RU/CE	
		Affiche de nouveau l'écran précédent.
		Permet d'ouvrir le répertoire. En appuyant pendant plus de 2 secondes sur cette touche, le répertoire est verrouillé.
		S'affiche lorsque le répertoire est verrouillé. Appuyer sur cette touche et ensuite saisir le mot de passe (par défaut : non enregistré), déverrouille temporairement le répertoire. Appuyer sur cette touche pendant plus de 2 secondes, et ensuite saisir le mot de passe (par défaut : non enregistré), déverrouille le répertoire. Si vous n'avez pas configuré un mot de passe, vous ne pouvez pas verrouiller le répertoire. Pour des détails sur la configuration du mot de passe, consultez "Définition du mot de passe", Page 39.
		Affiche les informations relatives à l'appelant stockées dans le répertoire du combiné lors de la réception d'un appel.
		Affiche les informations relatives à l'appelant stockées dans la station de base lors de la réception d'un appel.
CONF		Etablit une conversation avec plusieurs intervenants (conférence).
MUTE		Active ou désactive le microphone lors d'une conversation. Clignote lorsque le microphone est désactivé.
ANSWER		Touche Répondre

Avant d'utiliser les téléphones

Touche polyvalente B (touche centrale)

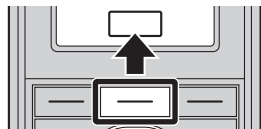





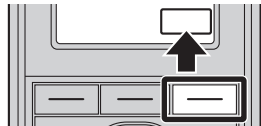





















Suffixe		Signification
(aucun)/C/LA/LC/AG/BR	A/UK/AL/RU/CE	
OK		Confirme la saisie.
MENU		Ouvre le menu principal. En mode Veille, lorsque vous appuyez pendant plus de 2 secondes sur cette touche, toutes les touches se verrouillent.
MENU		Permet d'ouvrir le menu des listes (modification/suppression dans le répertoire, etc.).
		Permet d'enregistrer un nouvel élément dans le répertoire.
APP.		Passe un appel.
		S'affiche lorsque le mode Verrouillage du clavier est activé. Maintenez cette touche enfoncée pendant plus de 2 secondes pour déverrouiller les touches.
		Désactive la sonnerie.

Touche polyvalente C (touche droite)



Suffixe		Signification
(aucun)/C/LA/LC/AG/BR	A/UK/AL/RU/CE	
SUIV		Affiche l'écran suivant.
		Affiche le journal des appels sortants.
		Ouvre le journal des appels entrants.
REDIAL *3	*3	Affiche le dernier numéro composé.
P *3		Touche Pause
AVGLE *1		Permet de faire un transfert non surveillé (aveugle).
ABC		S'affiche lorsque le mode de saisie des caractères alphabétiques est activé.
0-9		S'affiche lorsque le mode de saisie des caractères numériques est activé.
+AA	AAA	S'affiche lorsque le mode de saisie des caractères spéciaux (étendu 1) est activé.

	S'affiche lorsque le mode de saisie des caractères spéciaux (étendu 2) est activé.	
	S'affiche lorsque le mode de saisie des caractères grecs est activé.	
	Efface les chiffres ou les caractères.	
	Permet d'effectuer une recherche alphabétique dans le répertoire.	
	Permet de sélectionner un élément lorsque le mode de réglage est activé.	
	Permet de sélectionner AM ou PM lors du réglage de la fonction Liste Alarme.	
 *4	 *4	Permet de mettre fin à l'appel actuel et de passer un autre appel sans raccrocher.
		Permet d'annuler le paramètre.
		Permet de supprimer le paramètre.
		Activer/désactiver la Réduction du bruit.*2
	Permet d'enregistrer un paramètre.	
	S'affiche lorsque le mode de saisie des caractères cyrilliques est activé.	
		Permet de passer ou de répondre à des appels internes.
		Permet de rejeter un appel entrant.
 *4	Permet d'activer ou de désactiver le mode Réponse automatique en mode veille. Lors d'une conversation, permet d'activer ou de désactiver la fonction Secret du microphone. Pour plus d'informations sur les fonctions Secret/Réponse automatique, consultez "Touches fonctionnelles", Page 36.	
 *4	 *4	Permet de régler les fonctions Renvoi d'appels et Ne pas déranger.
 *3*4	Permet de récupérer un appel mis en attente dans une zone de parcage (Appel de parcage).	
 *4	Permet de composer le numéro attribué à la touche de raccourci.	
 *3*4	Permet de passer un appel général vocal multicast (Multicast Voice Paging).	
 *4	Permet de configurer la Liste Alarme.	

*1 Ne s'affiche pas lors d'une connexion à une station de base autre qu'un KX-TGP600.

*2 KX-TPA60 uniquement.

*3 Cette touche polyvalente ne s'affiche que lorsqu'elle a été configurée sur le téléphone.

*4 Cette touche polyvalente peut être configurée pour être la touche polyvalente A, B ou C.

Modification des touches polyvalentes

Rétablissement des paramètres par défaut

[En mode Veille]

1.  /MENU



2. [▲]/[▼]/[←]/[→] :  → OK

Avant d'utiliser les téléphones

3. [▲]/[▼] : "Options Touches" → **OK**
4. [▲]/[▼] : "Editer touche" → **OK**
5. [▲]/[▼] : sélectionnez une touche polyvalente. → **OK**
6. [▲]/[▼] : "Au repos"/"En communicat." → **OK**
7. [▲]/[▼] : "Défaut" → **OK**

Attribution des touches fonctionnelles

[En mode Veille]

1. /MENU
2. [▲]/[▼]/[◀]/[▶] :  → **OK**
3. [▲]/[▼] : "Options Touches" → **OK**
4. [▲]/[▼] : "Editer touche" → **OK**
5. [▲]/[▼] : sélectionnez une touche polyvalente. → **OK**
6. [▲]/[▼] : "Au repos"/"En communicat." → **OK**
7. [▲]/[▼] : "Touche prog." → **OK**
8. [▲]/[▼] : sélectionnez l'élément désiré. → **OK**

Attribution des touches de raccourci de numérotation

[En mode Veille]

1. /MENU
2. [▲]/[▼]/[◀]/[▶] :  → **OK**
3. [▲]/[▼] : "Options Touches" → **OK**
4. [▲]/[▼] : "Editer touche" → **OK**
5. [▲]/[▼] : sélectionnez une touche polyvalente. → **OK**
6. [▲]/[▼] : "Au repos"/"En communicat." → **OK**
7. [▲]/[▼] : "Appel rapide" → **OK**
8. [▲]/[▼] : sélectionnez l'élément désiré. → **OK**

Touche LINE

La touche LINE peut être utilisée pour saisir une ligne afin de passer ou de recevoir un appel. En mode Veille, appuyez sur la touche LINE pour afficher la liste des lignes disponibles. La couleur de chaque numéro de ligne indique l'état de la ligne ou l'état de la fonction attribuée à la touche. L'icône affichée sur la ligne suivante indique l'état de chaque ligne. Les lignes disponibles peuvent être modifiées avec le paramètre Multiligne. Reportez-vous à "Réglages système", Page 97.

Cependant, lorsque vous vous connectez à une station de base autre qu'un KX-TGP600, vous ne pouvez saisir une ligne qu'avec cette touche. Vous ne pouvez vérifier l'état des lignes.

[Exemple]

- Lorsque vous êtes connecté à un KX-TGP600

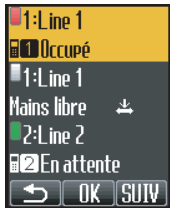

- Pour choisir une touche, appuyez sur [▲] ou [▼] pour sélectionner la touche désirée. → **OK**
- Si vous appuyez sur une touche de numérotation lorsque vous affichez l'état des lignes, seule la ligne limitée apparaît.
- Le nom de la ligne peut être modifié. Contactez votre administrateur pour plus d'informations.







Indication de l'état*1

Etat		Signification
Couleur	État des voyants	
Vert	Allumé	"Occupé" • Vous passez un appel.
	Clignotant lent	"En attente" • Un appel est en attente.
	Clignotant rapide	"Appel entrant/Rappeler" • Un appel (y compris les rappels en attente) est en cours de réception.
Rouge	Allumé	"Occupé" • Une ligne partagée est utilisée ou en attente confidentielle sur une autre unité.
	Clignotant lent	"En attente" • Une ligne partagée est en attente sur une autre unité.
	Clignotant rapide	"Appel entrant" • Un appel est en cours de réception sur une ligne partagée.
Éteint	—	"Mains libres" • La ligne est libre. "<n>Libre" • Une ligne partagée est libre.

*1 La signification de la couleur des numéros de touches varie en fonction de l'état de la ligne externe.

Avant d'utiliser les téléphones

Icône d'état

Icônes	Description
	Indique le numéro (1–8) du combiné/téléphone de bureau utilisé ou en attente.
	Affiche le paramètre Blocage d'appels anonymes. Pour en savoir plus sur l'opération, reportez-vous à "Réglages appel", Page 98.
	S'affiche lorsqu'un appel anonyme est spécifié. Pour en savoir plus sur l'opération, reportez-vous à "Réglages appel", Page 98.
	S'affiche lorsque le Renvoi d'appels est spécifié.
	S'affiche quand Ne Pas Déranger (NPD) est spécifié.
	S'affiche lorsque le paramètre Confidentialité est désactivé.
<x>	Indique le numéro d'index de la ligne partagée. (x : le numéro d'index)

Vue d'ensemble du fonctionnement

Schéma de changement d'écran

Les fonctions du combiné/téléphone de bureau sont accessibles via le menu de l'écran et sont sélectionnées à l'aide des touches polyvalentes.

[Exemple]

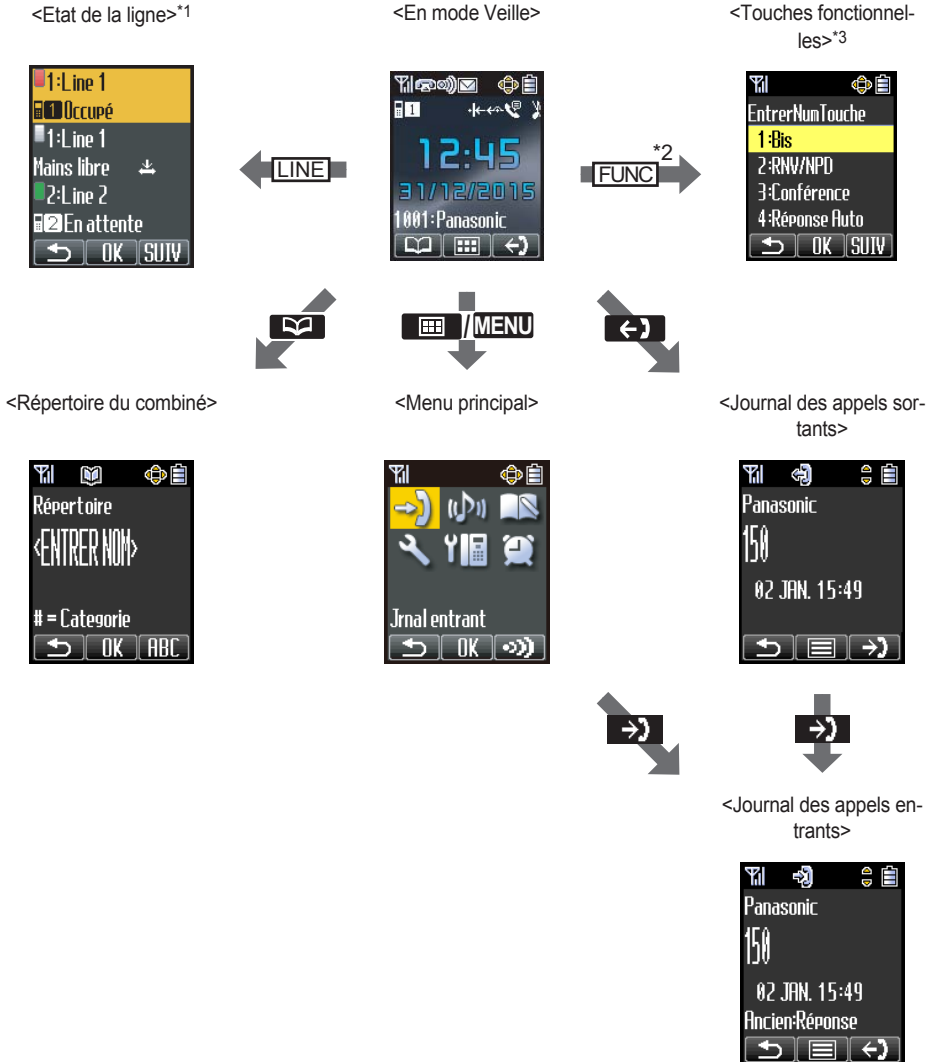

*1 L'écran Etat de la ligne est différent si vous êtes connecté à un KX-TGP600 ou à une autre station de base. Pour plus de détails, reportez-vous à "Touche LINE", Page 31.

*2 /[FUNCTION] pour le KX-TPA65.

Avant d'utiliser les téléphones

*3 L'écran Touches fonctionnelles est différent si vous êtes connecté à un KX-TGP600 ou à une autre station de base. Pour plus de détails, reportez-vous à "Touches fonctionnelles", Page 36.

- L'élément sélectionné est mis en évidence.
- Pour saisir des caractères, reportez-vous à "Tableau des modes de saisie des caractères", Page 85.
- Pour rechercher un élément du répertoire, reportez-vous à la "Utiliser le répertoire", Page 58.

Menus fonctionnels

Appuyez sur  / **MENU** ou sur la touche de navigation [CENTRE]/[ENTER] pour afficher le menu principal et les sous-menus.

Menu principal – en mode Veille



Jrnal entrant (Page 37)

Affiche le journal des appels entrants.



Volume sonnerie (Page 36)

Affiche le paramètre "Volume sonnerie".



Nouv. Répert. (Page 59)

Stocke un nouvel élément dans le répertoire.



PROG.COMBINE (Page 71)

Affiche le paramètre "PROG.COMBINE".



Réglages système (Page 71)

Affiche le paramètre "Réglages système".



Liste Alarme (Page 69)

Affiche le paramètre "Liste Alarme".

Menu secondaire – lorsque le combiné est décroché/lors d'une conversation



Répertoire (Page 62)

Ouvre le répertoire.



Nouv. Répert. (Page 59)

Stocke un nouvel élément dans le répertoire.



Jrnal sortant (Page 37)

Affiche le journal des appels sortants.



Jrnal entrant (Page 37)

Affiche le journal des appels entrants.



Coupure micro (Page 55)

Active ou désactive le microphone lors d'une conversation.



Réduction Bruit (Page 50) (KX-TPA60 uniquement)

Active ou désactive le mode de réduction de bruit.

Touches fonctionnelles

Les fonctions du combiné/téléphone de bureau peuvent être activées à l'aide de la liste des touches de l'écran. En mode Veille ou lors d'une conversation, appuyez sur /[FUNC]/[FUNCTION] pour afficher la liste des touches de fonction.

Les touches suivantes sont les touches par défaut, et vous pouvez modifier la liste des touches. L'ordre de la liste peut varier en fonction de votre pays/région. Pour plus de détails, reportez-vous à "Modification des touches fonctionnelles", Page 70.

1 : Bis (Page 44)

Permet de composer de nouveau le dernier numéro composé.

2 : RNV/NPD*1 (Page 57)

Affiche et/ou active les fonctions Renvoi d'appels et Ne pas déranger.

3 : Conférence (Page 54)

Etablit une conversation avec plusieurs intervenants.

4 : Réponse Auto

Répond automatiquement à un appel entrant en mode Mains libres.

5 : R/Rappeler (Page 43)

Permet de mettre fin à l'appel actuel et de passer un autre appel sans raccrocher.

6 : Jmal entrant (Page 37)

Permet de passer un appel à l'aide du journal des appels entrants.

7 : Jmal sortant (Page 37)

Permet de passer un appel à l'aide du journal des appels sortants.

8 : Répertoire (Page 58)

Permet de faire un appel à l'aide du répertoire.

9 : Parc.A*2 (Page 53)

Permet de mettre en attente et de récupérer un appel dans une zone de parcage prédéfinie.

0 : Recherche*2 (Page 47)

Permet d'effectuer une annonce vocale simultanée sur les combinés ou les téléphones de bureau.

: Groupe Interc*2

Permet de répondre à un appel groupé.

*1 "Transf. appel" s'affiche lors d'une connexion à une station de base autre qu'un KX-TGP600.

*2 Cet élément ne s'affiche que lorsqu'il est activé dans les paramètres. Contactez votre administrateur pour plus d'informations.

Réglage du volume

Réglage du volume du récepteur/du haut-parleur/du casque

Lors d'une conversation, appuyez sur [▲] ou [▼] pour régler le volume (niveau 1–6).

Remarque

- En utilisant un KX-TPA65, le volume peut être réglé avec ◀/[VOL].

Réglage du volume de la sonnerie ou désactivation de la sonnerie

[En mode Veille]

1. /MENU

2. [▲]/[▼]/[◀]/[▶] :  → OK

3. [▲]/[▼] : sélectionnez le paramètre désiré. → **OK** *1

*1 En utilisant un KX-TPA65, le volume peut être réglé avec ◀/[VOL].

Remarque

- Vous pouvez appuyer sur la touche [▲] au lieu d'exécuter les étapes 1 et 2.
- Pour des détails sur la configuration du train de sonnerie, consultez "Option appels", Page 87.

Réglage du volume de la sonnerie ou désactivation de la sonnerie lors des appels

Lorsque vous recevez un appel, procédez comme suit pour régler le volume de la sonnerie ou couper la sonnerie :

Remarque

- Si vous connectez un casque lorsque vous recevez un appel entrant, la sonnerie du combiné ne passe pas au casque. Si vous connectez un casque avant de recevoir un appel entrant et que la sonnerie du casque est configurée sur "Oui", la sonnerie s'entendra dans le casque.

Pour régler le volume de la sonnerie

1. [▲]/[▼] : permet de régler le volume.*1

2. KX-TPA60 :

 /  / /[XFER/CLR] : Quitter

KX-TPA65 :

/[CANCEL],  / C /  / C/[TRANSFER/CLEAR] : Quitter

*1 Le niveau réglé pour le volume sera également utilisé pour les appels suivants.

En utilisant un KX-TPA65, le volume peut être réglé avec ◀/[VOL].

Pour désactiver la sonnerie

1. 

Journal des appels entrants/sortants

Quand le téléphone de bureau et le combiné sont connectés en parallèle, le journal des appels entrants/sortants est partagé entre le téléphone de bureau et le combiné. Pour plus de détails sur les paramètres de connexion en parallèle, reportez-vous à "Mode parallèle (KX-TPA65 uniquement)", Page 38.

Afficher le journal des appels entrants

[En mode Veille]

1. [◀]

2. [▲]/[▼] : "Jrnal entrant" → **OK** *1

*1 Si "Appels manq." n'est pas affiché sur l'écran LCD en mode Veille, cette étape peut être ignorée.

Lorsque vous êtes connecté à une station de base autre qu'un KX-TGP600, sélectionnez "Appel manqué"/"Appel répondu" car "Jrnal entrant" n'apparaît pas.

Remarque

- Pour en savoir plus sur les autres opérations, reportez-vous à "Schéma de changement d'écran", Page 33.

Afficher le journal des appels sortants

[En mode Veille]

1. [▼]*1

*1 Vous pouvez également appuyer sur  / .

Avant d'utiliser les téléphones

Remarque

- Pour en savoir plus sur les autres opérations, reportez-vous à "Schéma de changement d'écran", Page 33.

Passer un appel à l'aide du journal des appels entrants/sortants

Reportez-vous à "Utilisation du journal des appels entrants/sortants", Page 45.

Stocker un élément à l'aide du journal des appels entrants/sortants

Reportez-vous à "Stocker un élément à l'aide du journal des appels entrants ou sortants", Page 60.

Supprimer le journal des appels entrants

[Quand le journal des appels entrants est affiché]

1. [▲]/[▼] : sélectionnez l'élément désiré. →  **MENU**
2. [▲]/[▼] : "EFFACEMENT"*1 → **OK**
3. [▲]/[▼] : "Oui" → **OK**

Pour effacer d'autres éléments, revenez à l'étape 1.

- *1 Vous pouvez également sélectionner "EFFACEMENT.TOTAL" pour supprimer tous les éléments.
-

Supprimer le journal des appels sortants

[Quand le journal des appels sortants est affiché]

1. [▲]/[▼] : sélectionnez l'élément désiré. →  **MENU**
2. [▲]/[▼] : "EFFACEMENT"*1 → **OK**
3. [▲]/[▼] : "Oui" → **OK**



Pour effacer d'autres éléments, revenez à l'étape 1.

- *1 Vous pouvez également sélectionner "EFFACEMENT.TOTAL" pour supprimer tous les éléments.
-

Mode parallèle (KX-TPA65 uniquement)

En utilisant un téléphone de bureau comme téléphone de bureau principal (KX-TPA65), un combiné (KX-TPA60) peut être configuré et appairé avec celui-ci, afin que le numéro de téléphone (compte) du téléphone de bureau principal soit attribué au combiné (appairé) secondaire. Grâce aux paramètres d'appairage, le téléphone de bureau peut être utilisé lorsque vous êtes à votre bureau, et le combiné secondaire peut être utilisé quand vous n'êtes pas à votre bureau.

KX-TPA65 :

1.  **MENU**
 2. [▲]/[▼]/[◀]/[▶] :  → **OK**
 3. [▲]/[▼] : "Réglages système" → **OK**
 4. [▲]/[▼] : "Régl. parallèle" → **OK**
 5. [▲]/[▼] : sélectionnez le téléphone de bureau (KX-TPA65) à utiliser comme unité principale. → **OK**
 6. [▲]/[▼] : "Jumelage" → **OK**
 7. [▲]/[▼] : sélectionnez le combiné (KX-TPA60) à utiliser comme unité appairée.
 - Pour annuler l'appairage : "Non" → **OK**
 8. [▲]/[▼] : "Mode" → **OK**
 9. [Pour qu'une unité reçoive un signal Occupé quand l'autre est en ligne]
[▲]/[▼] : "Occupé" → **OK**
-

[Pour qu'une unité prenne un appel quand l'autre est en ligne]

[▲]/[▼] : "Accepter appel" → **OK**

Pour plus de détails au sujet du paramètre, reportez-vous à Rég. parallèle (KX-TPA65 uniquement) Page 97.

Définition du mot de passe

Le mot de passe du combiné/téléphone de bureau n'est pas défini par défaut. Vous devez enregistrer un mot de passe de combiné/téléphone de bureau (4 chiffres) avant l'utilisation. Vous ne pourrez pas utiliser les fonctions suivantes avant de définir un mot de passe :



- Verrouillage du répertoire (consultez "Verrouillage du répertoire du combiné", Page 64).
- "Manuel+Psswrđ" ou "Auto+Passwrđ" pour "Type Verrou.Tou" (consultez "Options Touches", Page 89).
- Réinitialisation du combiné (reportez-vous à "Autres options", Page 94).

Remarque

- Pour éviter tout accès non autorisé à ce produit :
 - Sélectionnez un mot de passe aléatoire et qui ne peut être facilement deviné.
 - Modifiez régulièrement le mot de passe.
- Notez le mot de passe de manière à ne pas l'oublier.

Pour valider

[En mode Veille]

1.  /MENU
2. [▲]/[▼]/[◀]/[▶] :  → **OK**
3. [▲]/[▼] : "Autres options" → **OK**
4. [▲]/[▼] : "Modif. Password" → **OK**
5. Saisissez un nouveau mot de passe (4 chiffres [0–9]).
6. Confirmez le mot de passe en le saisissant une nouvelle fois comme à l'étape 5.

Verrouillage du clavier



Vous pouvez verrouiller toutes les touches, sauf la touche Navigation, lorsque le combiné/téléphone de bureau est en mode Veille. L'un de 4 types de verrouillage de touches peut être sélectionné. Pour plus de détails, reportez-vous à "Options Touches", Page 89.

Remarque



- Si vous sélectionnez "Manuel+Psswrđ" ou "Auto+Passwrđ" pour "Type Verrou.Tou", vous devez saisir le mot de passe pour déverrouiller le combiné/téléphone de bureau.
Si un mot de passe incorrect est saisi 3 fois, vous ne pourrez pas saisir un autre mot de passe pendant environ 30 secondes.
- Si aucun mot de passe n'a été configuré, vous ne pouvez pas sélectionner "Manuel+Psswrđ" ni "Auto+Passwrđ" pour "Type Verrou.Tou". Pour configurer un mot de passe, consultez "Définition du mot de passe", Page 39.
- Quand "AUTO" ou "Auto+Passwrđ" est sélectionné, le temps d'attente avant que les touches ne se verrouillent automatiquement (Heure Bloc.Auto) peut être défini. Reportez-vous à "Options Touches", Page 89.

Avant d'utiliser les téléphones

Pour verrouiller

Maintenez /MENU ou la touche de navigation [CENTRE]/[ENTER] pendant plus de 2 secondes pour verrouiller les touches du combiné/téléphone de bureau. L'icône  est affichée pour indiquer que les touches sont verrouillées.



Pour déverrouiller

Pour déverrouiller les touches du combiné/téléphone de bureau, maintenez  ou la touche de navigation [CENTRE]/[ENTER] pendant plus de 2 secondes. L'icône  change à /MENU, pour indiquer que les touches ont été déverrouillées.

Sélection de la langue

Vous pouvez sélectionner la langue affichée sur le combiné/téléphone de bureau.

[En mode Veille]

1. /MENU
2. [▲]/[▼]/[◀]/[▶] :  → **OK**
3. [▲]/[▼] : "Choix affichage" → **OK**
4. [▲]/[▼] : "Langage" → **OK**
5. [▲]/[▼] : sélectionnez une langue. → **OK**

- Le combiné/téléphone de bureau redémarrera après avoir changé la langue de l'affichage.
- Pour la liste des langues sélectionnables, consultez "Choix affichage", Page 91.



Saisie des caractères

Vous pouvez saisir des caractères et des chiffres à l'aide des touches de numérotation.

Vous pouvez sélectionner un des modes de saisie des caractères en appuyant sur la **touche polyvalente droite** lors de la saisie d'un nom. L'icône fonctionnelle située au-dessus de la touche polyvalente affiche le mode de saisie des caractères activé.

Pour connaître les caractères disponibles, reportez-vous à "Tableau des modes de saisie des caractères", Page 85.

Pour modifier le mode de saisie des caractères lors de la saisie d'un nom dans le répertoire, appuyez sur la **touche polyvalente droite**.

N° de modèle	Transition des modes de saisie des caractères
KX-TPA60, KX-TPA60C KX-TPA65, KX-TPA65C	 (Latin) ↓  (Numérique) ↓  (Etendu 1)

<p>KX-TPA60A, KX-TPA60CE, KX-TPA60UK, KX-TPA60AL, KX-TPA60LA, KX-TPA60LC, KX-TPA60AG, KX-TPA60BR KX-TPA65CE, KX-TPA65UK, KX-TPA65A, KX-TPA65AL, KX-TPA65LA, KX-TPA65LC, KX-TPA65AG, KX-TPA65BR, KX-TPA65X</p>	<p>ABC (Latin) ↓ 0-9 (Numérique) ↓ ABΓ (Grec) ↓ ÀÁÂ (Etendu 1) ↓ ŠŠŠ (Etendu 2)</p>
<p>KX-TPA60RU KX-TPA65RU</p>	<p>АБВ (Cyrillique) ↓ 0-9 (Numérique) ↓ ABC (Latin) ↓ ÀÁÂ (Etendu 1) ↓ ŠŠŠ (Etendu 2)</p>

Exemple : pour saisir "Anne" en mode Latin.

[2] → [►] → [*] → [6] → [6] → [►] → [6] → [6] → [►] → [3] → [3]

- Pour passer des majuscules aux minuscules, appuyez sur KX-TPA60 :



KX-TPA65 :



- Pour saisir un caractère situé sur la même touche de numérotation que le caractère précédent, déplacez le curseur en appuyant sur la touche Navigation [►], puis saisissez le caractère souhaité.
- Pour modifier un caractère saisi
 1. Appuyez sur [◀] ou [►] pour mettre le caractère en surbrillance.
 2. Supprimez le caractère.

KX-TPA60 :

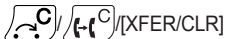

KX-TPA65 :



3. Saisissez le bon caractère.

- Pour supprimer une ligne entière.

KX-TPA60 :

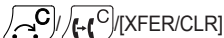

KX-TPA65 :

Maintenez pendant plus de 1 seconde.

- Pour déplacer le curseur, appuyez sur la touche Navigation [◀], [►], [▲] ou [▼].

Allumer/Eteindre (KX-TPA60 uniquement)

Pour allumer ou éteindre le combiné, maintenez .

Mode Économie d'énergie



Le mode Économie d'énergie désactive automatiquement la sonnerie, le rétroéclairage de l'écran LCD et/ou le rétroéclairage des touches, après un nombre programmé de secondes à la réception d'un appel. Pour plus de détails sur la configuration des paramètres du mode Économie d'énergie, consultez "Option appels", Page 87.

Fonctionnement de base

Les opérations de base pour le KX-TPA65 sont décrites ici.





Pour décrocher et raccrocher

Le téléphone vous permet de décrocher et de raccrocher de différentes manières :

- Utilisation du combiné filaire
 - Utilisation de la touche /[SP-PHONE], /[CANCEL]
 - Utilisation de la touche polyvalente
-

Pour décrocher

Dans le présent manuel, l'expression "décrocher" correspond à n'importe laquelle des actions suivantes :



- Soulever le combiné filaire de son support.
- Appuyez sur /[SP-PHONE] lorsque le combiné se trouve sur son support. Le mode mains-libres est activé.
- Appuyez sur /[SP-PHONE] lorsque vous utilisez un casque.
- Appuyez sur /[LINE], puis appuyez sur une touche de numérotation ou /[▼] pour sélectionner le numéro de ligne.

Remarque









- Certaines touches polyvalentes, notamment **ANSWER**, fonctionnent comme la touche /[SP-PHONE].
-

Pour raccrocher

Dans le présent manuel, l'expression "raccrocher" correspond à n'importe laquelle des actions suivantes :



- Replacer le combiné filaire sur son support.
- Appuyez sur /[SP-PHONE] lorsque vous utilisez un casque ou lorsque vous avez activé le mode mains-libres.
- Appuyez sur /[CANCEL].

Appels

- Pour saisir des caractères, reportez-vous à "Saisie des caractères", Page 40.
 - Vous pouvez vérifier que le numéro a été composé correctement avant d'appeler (Pré-numérotation) en saisissant le numéro, puis
KX-TPA60 :
Appuyez sur .
KX-TPA65 :
Combiné décroché
 - Pour effacer un numéro entier pendant la pré-numérotation,
KX-TPA60 :
Appuyez sur  /  [XFER/CLR] pendant plus de 1 seconde.
KX-TPA65 :
Appuyez sur  /  /  [TRANSFER/CLEAR] pendant plus de 1 seconde.
 - Pour annuler la numérotation, appuyez sur
KX-TPA60 :

KX-TPA65 :
⊗/[CANCEL]
 - Si  clignote, rapprochez-vous de la station de base et procédez de nouveau à la numérotation.
 - Pour ajouter une pause de 3 secondes entre les numéros de téléphone, appuyez sur **P***1.
Cette fonction est utile, par exemple, lorsque vous voulez gérer un service de messagerie vocale sans devoir écouter une annonce préenregistrée. Le cas échéant, répétez ce processus pour créer des pauses plus longues.
- *1 Cette touche polyvalente ne s'affiche que lorsqu'elle a été configurée sur le téléphone. Contactez votre administrateur pour plus d'informations.

Appel de base

Appeler en numérotant

1. KX-TPA60 :

KX-TPA65 :
Combiné décroché
2. Composez le numéro de l'interlocuteur externe.
3. **APP.**
4. KX-TPA60 :
 : Terminer l'appel
KX-TPA65 :
Raccrocher : Terminer l'appel

Remarque

Pour composer un nouveau numéro sans raccrocher, suivez la procédure ci-dessous.

1. /[FUNC]/[FUNCTION] : Terminer l'appel
2. [▲]/[▼] : "R/Rappeler"

3.

Pré-numérotation

[En mode Veille]

1. Composez le numéro lorsque le combiné est raccroché.
2. Après la numérotation

KX-TPA60 :



KX-TPA65 :

Combiné décroché

Effectuer un appel interne

Les appels internes peuvent être effectués entre les combinés/téléphones de bureau.

[En mode Veille]

1.  / **MENU**
2.  / **INT**
3. [**▲**]/[**▼**] : sélectionnez le combiné/téléphone de bureau désiré. → **OK**
4. KX-TPA60 :



: Terminer l'appel

KX-TPA65 :

Raccrocher : Terminer l'appel

Numérotation facile

Passer un appel à partir de la liste de renumérotation

Le dernier numéro de téléphone composé est stocké dans la liste de renumérotation (32 caractères maximum).

[En mode Veille]

1. /[FUNC]/[FUNCTION] → **1**

Remarque

- Si la touche Renumerotation n'est pas attribuée à la touche de numérotation **1**, appuyez sur la touche de numérotation attribuée actuelle.
- Avec un KX-TPA65, /[REDIAL] peut également être utilisé.

Numérotation depuis une touche de raccourci

Vous pouvez attribuer un numéro de téléphone à chaque touche numérique et ensuite accéder au numéro de téléphone désiré en appuyant et en maintenant la touche numérique attribuée.

1. Maintenez enfouée la touche de numérotation (0–9) désignée en tant que touche de raccourci pendant plus de 1 seconde.
2. KX-TPA60 :



KX-TPA65 :

Combiné décroché

Remarque

- Lorsque les informations de la touche de raccourci sont affichées, vous pouvez appuyer sur [▲] ou [▼] pour sélectionner un autre numéro de touche de raccourci.
- Si la numérotation par touche de raccourci est configurée sur "AUTO", un numéro de touche de raccourci peut également être composé en maintenant enfoncée la touche de numérotation attribuée pendant un nombre de secondes spécifié. Pour plus de détails, reportez-vous à "Sélection du type de numérotation à l'aide de touches de raccourci", Page 69.
- Pour des détails sur l'attribution de touches de raccourci, consultez "Attribution de touches de raccourci depuis le répertoire", Page 68.

Utilisation de la hot line

Si votre administrateur a configuré cette fonction, vous pouvez passer automatiquement un appel vers un numéro de téléphone enregistré. Contactez votre administrateur pour plus d'informations.

[En mode Veille]

1. KX-TPA60 :



KX-TPA65 :

Combiné décroché

Utilisation du journal des appels entrants/sortants**A l'aide du journal des appels entrants****[Quand le journal des appels entrants est affiché]**

1. [▲]/[▼] : sélectionnez un journal d'appels entrants.
2. Passer un appel

KX-TPA60 :



KX-TPA65 :

Combiné décroché

3. Terminer l'appel

KX-TPA60 :



KX-TPA65 :

Raccrocher

A l'aide du journal des appels sortants**[Quand le journal des appels sortants est affiché]**

1. [▲]/[▼] : sélectionnez un journal d'appels sortants.
2. Passer un appel

KX-TPA60 :



KX-TPA65 :

Combiné décroché

3. Terminer l'appel

KX-TPA60 :







KX-TPA65 :

Raccrocher

Utiliser le répertoire

Utilisation du répertoire du combiné

[En mode Veille]

1. 
2. [▲]/[▼] : "Répertoire" → **OK***1
3. Saisissez le nom ou le ou les premiers caractères du nom désiré. → **OK**
4. [▲]/[▼] : sélectionnez l'élément désiré. →  **MENU***2
5. [▲]/[▼] : sélectionnez le numéro de téléphone désiré.
6. KX-TPA60 :

KX-TPA65 :
Combiné décroché
7. KX-TPA60 :
 : Terminer l'appel
KX-TPA65 :
Raccrocher : Terminer l'appel

*1 Si le seul répertoire du combiné est autorisé, cette étape est ignorée.





*2 Si vous maintenez [▲]/[▼], les éléments suivants/précédents s'afficheront automatiquement.

Remarque

- Si le répertoire du combiné n'est pas autorisé, cette fonction ne peut être utilisée. Pour plus de détails, contactez votre revendeur en systèmes téléphoniques/fournisseur de services.
- Pour en savoir plus sur comment passer un appel avec le répertoire du combiné, consultez "Recherche d'un élément dans le répertoire du combiné", Page 62.

Utilisation du répertoire de la station de base (lorsque vous êtes connecté à une station de base autre que le seul KX-TGP600)

[En mode Veille]



1. 
2. [▲]/[▼] : "Répertoire base" → **OK**
3. Saisissez le nom ou le ou les premiers caractères du nom désiré. → **OK**
4. [▲]/[▼] : sélectionnez l'élément désiré. →  **MENU***1
5. [▲]/[▼] : sélectionnez le numéro de téléphone désiré.
6. KX-TPA60 :

KX-TPA65 :
Combiné décroché
7. KX-TPA60 :
 : Terminer l'appel
KX-TPA65 :
Raccrocher : Terminer l'appel

*1 Si vous maintenez [▲]/[▼], les éléments suivants/précédents s'afficheront automatiquement.

Remarque

- Pour en savoir plus sur comment passer un appel avec le répertoire de la station de base, consultez "Recherche d'un élément dans le répertoire de la station de base", Page 66.

Utilisation du répertoire distant (lorsque vous êtes connecté à une station de base autre que le seul KX-TGP600)**[En mode Veille]**

1. 
2. [▲]/[▼] : "Répertoire dist." → **OK***1
3. Saisissez le nom ou le ou les premiers caractères du nom désiré. → **OK**
4. [▲]/[▼] : sélectionnez l'élément désiré. →  **MENU***2
5. Appuyez sur [▲] ou [▼] pour sélectionner le numéro de téléphone désiré.
6. KX-TPA60 :



KX-TPA65 :

Combiné décroché

7. KX-TPA60 :



: Terminer l'appel

KX-TPA65 :

Raccrocher : Terminer l'appel

*1 Si le seul répertoire distant est autorisé, cette étape est ignorée.

*2 Si vous maintenez [▲]/[▼], les éléments suivants/précédents s'afficheront automatiquement.

Remarque

- Si le répertoire distant n'est pas autorisé, cette fonction ne peut être utilisée. Pour plus de détails, contactez votre revendeur en systèmes téléphoniques/fournisseur de services.
- Pour en savoir plus sur comment passer un appel avec le répertoire distant, consultez "Recherche d'un élément dans le répertoire distant", Page 67.

Effectuer un appel général vocal multicast

Lorsque vous effectuez un appel général depuis le combiné/téléphone de bureau, votre voix sera entendue par l'intermédiaire du haut-parleur des autres combinés/téléphones de bureau.

[En mode Veille]

1. /[FUNC]/[FUNCTION]
2. [▲]/[▼] : "Recherche" → **OK**
3. [▲]/[▼] : sélectionnez le groupe de canaux désiré. → **OK**

Remarque

- Cette fonction peut être activée à l'aide de la programmation via interface Web. Pour plus de détails, contactez votre revendeur en systèmes téléphoniques/fournisseur de services.

Pour recevoir des appels

- Vous pouvez sélectionner la sonnerie pour chaque type d'appels entrants. Reportez-vous à "Option appels", Page 87.
- Vous pouvez aussi utiliser "Réponse touche"*1, "Réponse rapide"*1 ou "Réponse Auto" pour répondre à un appel. Reportez-vous à "Option réponse", Page 88.
- Vous pouvez éteindre ou régler le volume de la sonnerie. Reportez-vous à "Réglage du volume de la sonnerie ou désactivation de la sonnerie", Page 36.
- Si vous connectez un casque avant de recevoir un appel entrant et que la sonnerie du casque est configurée sur "Oui", la sonnerie s'entendra dans le casque.
- Veuillez tenir compte des éléments suivants lorsque "Réponse rapide"*1 est configuré sur "Oui". Si une courte coupure secteur survient pendant que le combiné placé sur le chargeur reçoit un appel,
 - si "Commu.en charge" est configuré à "Non" (par défaut), l'appel peut être déconnecté après avoir obtenu une réponse.
 - si "Commu.en charge" est configuré à "Oui", l'appel peut être répondu automatiquement. Dans ce cas, veuillez remarquer que les droits de confidentialité pourraient être violés ou que des informations sensibles pourraient être transmises à des personnes non autorisées.
- Si un appel externe est reçu d'un numéro de téléphone stocké dans le répertoire du combiné, le numéro et le nom de l'appelant sont affichés dans le journal des appels.

*1 KX-TPA60 uniquement.

ID de l'appelant

Lorsqu'un appel externe contenant des informations d'ID de l'appelant (le nom et le numéro de téléphone de l'appelant) est reçu, ces informations seront enregistrées dans le journal des appels entrants et affichées à l'écran du combiné/téléphone de bureau.

Lorsqu'un appel d'un numéro correspondant à un numéro enregistré dans le répertoire est reçu, le nom enregistré dans le répertoire pour ce numéro sera affiché ensemble avec le numéro.

Si des informations de l'appelant sont envoyées par le système téléphonique et que des informations sont également enregistrées dans le répertoire pour ce même numéro, vous pouvez choisir quelles informations seront affichées à l'écran du combiné/téléphone de bureau. Les informations de l'appelant envoyées par le système téléphonique sont affichées par défaut. Pour plus de détails, reportez-vous à "Choix affichage", Page 91.

Si vous configurez le combiné/téléphone de bureau pour qu'il affiche les informations de l'appelant enregistrées dans le répertoire, les informations de l'appelant envoyées par le système téléphonique ne seront affichées que lorsque le numéro de l'appelant n'est pas enregistré dans le répertoire.

Réponse aux appels

Pour répondre à un appel entrant

– KX-TPA60 : 

– KX-TPA65 : combiné décroché

Remarque

- Lors de la réception d'un appel interne, le nom du combiné s'affiche sur l'écran LCD.

Pour répondre à un appel entrant sur une ligne spécifique (lorsque vous êtes connecté à un KX-TGP600 uniquement)

1. /[LINE] : Affiche les touches de ligne.

2. Appuyez sur la touche de numérotation ou  pour sélectionner le numéro de la ligne. → **OK**

Vous pouvez également répondre à un appel à l'aide des fonctions suivantes :

- Réponse touche*1
- Réponse rapide*1
- Réponse Auto

Pour des détails sur la configuration de ces fonctions, consultez "Option réponse", Page 88.

*1 KX-TPA60 uniquement.

Remarque

- Les touches de ligne ayant des appels entrants clignotent rapidement en vert.
 - Si "Réponse rapide"*1 est configuré sur "Oui" et qu'une courte coupure secteur survient pendant que le combiné placé sur le chargeur reçoit un appel, les événements suivants peuvent se produire :
 - Si "Commu.en charge" est configuré sur "Non" (par défaut), l'appel peut être déconnecté après avoir obtenu une réponse.
 - Si "Commu.en charge" est configuré sur "Oui", l'appel peut être répondu automatiquement. Dans ce cas, veuillez remarquer que les droits de confidentialité pourraient être violés ou que des informations sensibles pourraient être transmises à des personnes non autorisées.
- *1 KX-TPA60 uniquement.
- Vous pouvez sélectionner la séquence de sonnerie pour chaque type d'appels entrants. Pour plus de détails, reportez-vous à "Option appels", Page 87.

Rejeter un appel entrant

Vous pouvez rejeter un appel entrant à partir de votre combiné/téléphone de bureau.

1. Lorsqu'un appel entrant sonne, appuyez sur /REJECT.
2. L'appel sera rejeté et le combiné/téléphone de bureau retourne en mode Veille.

Remarque

- Des appels de numéros spécifiques peuvent être rejetés automatiquement. Pour plus de détails, reportez-vous à "Blocage d'appels entrants (pour les utilisateurs de services avec ID de l'appelant uniquement)", Page 72.

Mode Mains-libres



Le mode mains-libres vous permet d'entendre et de parler à une autre personne sans l'aide du combiné. Ce mode est utile si vous effectuez d'autres tâches lors de la conversation (si vous écrivez, par exemple).

Remarque

[KX-TPA60]

- Pendant une conversation avec le combiné, la touche  n'est pas disponible.
- Lorsqu'un combiné en mode Mains-libres est sur son chargeur, vous ne pouvez pas annuler le mode.
- Quand "Commu.en charge" est configuré sur "Oui", vous pouvez poursuivre la conversation si vous placez le combiné en mode mains-libres sur le chargeur.

[KX-TPA65]

- Lors d'une conversation avec le combiné, appuyer sur la touche /[SP-PHONE] déconnectera l'appel.
- Si vous appuyez sur /[SP-PHONE] en mode mains-libres, vous déconnecterez l'appel.

Activation du mode mains libres

[KX-TPA60]

Si vous appuyez sur  lors d'une conversation, vous pouvez activer le mode mains-libres.

Vous pouvez ensuite replacer le combiné sur son chargeur.

[KX-TPA65]

Pour recevoir des appels

En mode veille, vous pouvez activer le mode mains-libres en appuyant sur /[SP-PHONE]. Quand vous êtes en mode Mains-libres, vous pouvez raccrocher sans déconnecter l'appel.

Annulation du mode Mains-libres

[KX-TPA60]

Vous pouvez annuler le mode Mains-libres de l'une des manières suivantes :

- Pendant une conversation en mode Mains-libres, appuyez sur .
- Pendant une conversation en mode Mains-libres avec le combiné placé sur le chargeur, retirez le combiné de son chargeur.

[KX-TPA65]

Pendant une conversation en mode Mains-libres, décrochez.

Répondre à un appel interne

1. KX-TPA60 :



: Répondre à l'appel.

KX-TPA65 :

Décrocher : Répondre à l'appel.

Mode silencieux

Le mode Silencieux désactive la sonnerie à la réception d'appels. Cela peut être utile lorsque vous ne souhaitez pas être dérangé par la sonnerie, par exemple lors d'une réunion.

Lorsque le mode Silencieux est activé, les fonctions suivantes seront automatiquement activées ou désactivées selon la programmation et indépendamment de leur configuration.

- Volume sonnerie
- Sonne. en charge*1
- Réponse Auto
- Bip touche

*1 KX-TPA60 uniquement.

Remarque

- Lorsque le mode Silencieux est activé, l'alarme de batterie faible ne sera pas émise au mode veille.
 - Lorsque le mode Silencieux est activé, les tonalités de confirmation de la configuration du train de sonnerie ou du volume de sonnerie ne seront pas émises.
-

Pour activer ou désactiver

1. KX-TPA60 :

Maintenez enfoncé  pendant plus de 2 secondes.

KX-TPA65 :

Maintenez enfoncé  pendant plus de 2 secondes.

Réduction Bruit (KX-TPA60 uniquement)

Lorsque la Réduction du bruit est activé, le bruit ambiant est réduit pour améliorer et conserver la qualité du son pour l'autre participant à la conversation. Le volume du récepteur est également augmenté, d'après le niveau du bruit ambiant. Cela est utile dans des environnements bruyants, tels que des entrepôts, des usines, des restaurants et



des garages. La Réduction de bruit peut être activée par défaut pour utilisation normale, ou activée/désactivée pendant un appel.

Remarque

- La Réduction du bruit ne peut être utilisée qu'en mode Récepteur ou lorsqu'un casque est connecté. La fonction ne peut être utilisée en mode Mains-libres.
- Pendant une conversation en mode Réduction du bruit, soit la touche polyvalente  / **AVC** clignotera ou "Réduction Bruit" s'affichera sur l'écran LCD.
- Pendant une conversation avec un casque en mode Réduction du bruit par défaut, le mode Réduction du bruit continuera même si vous déconnectez le casque du combiné.
- Pendant une conversation sans casque en mode Réduction du bruit par défaut, le mode Réduction du bruit continuera même si vous connectez le casque du combiné.

Activer ou désactiver la Réduction de bruit

[En mode Veille]

1.  / **MENU**
2. [▲]/[▼]/[◀]/[▶] :  → **OK**
3. [▲]/[▼] : "Option communic." → **OK**
4. [▲]/[▼] : "Réduction Bruit" → **OK**
5. [▲]/[▼] : "Oui"/"Non" → **OK**

Activer ou désactiver temporairement la Réduction de bruit pendant un appel

Vous pouvez activer ou désactiver la Réduction de bruit pendant un appel en réalisant l'une des procédures suivantes :

- a.  / **AVC**
Pour afficher la touche polyvalente  / **AVC**, modifiez les touches polyvalentes affichées. Reportez-vous à "Options Touches", Page 89.
- b.  / **[FUNC]/[FUNCTION]** → [▲]/[▼] : "Réduction Bruit" → **OK**
- c.  / **MENU** → [▲]/[▼]/[◀]/[▶] : "Réduction Bruit" → **OK**

En cours de conversation

Transférer un appel (Transfert d'appels)

Vous pouvez transférer un appel vers une autre destination (poste ou personne externe).

Pour transférer

[En cours de conversation]

1. KX-TPA60 :



KX-TPA65 :

↻ / C /  / C / [TRANSFER/CLEAR]

2. Composez le numéro de l'interlocuteur vers lequel vous souhaitez transférer. → **APP.**

3. Attendez la réponse de l'autre interlocuteur avant d'annoncer le transfert.

4. KX-TPA60 :



KX-TPA65 :

Raccrochez*1

*1 Lorsque vous êtes connecté à une station de base autre qu'un KX-TGP600, l'opération est la suivante.

KX-TPA60 :



KX-TPA65 :

↻ / C /  / C / [TRANSFER/CLEAR]

Remarque

- Pour retourner à l'appel avant que la destination du transfert réponde, appuyez sur **CANCEL**.

Pour effectuer un transfert non surveillé (aveugle) (lorsque vous êtes connecté à un KX-TGP600 uniquement)

1. Appuyez sur **AVGLE***1 pendant une conversation.

2. Composez le numéro de l'interlocuteur vers lequel vous souhaitez transférer. → **APP.**

*1 Si les transferts non surveillés (aveugles) ne sont pas autorisés, cette touche polyvalente ne s'affiche pas. Contactez votre administrateur pour plus d'informations.

Pour transférer un appel interne

Les appels externes peuvent être transférés entre 2 combinés/téléphones de bureau.

[En mode Veille]

1.  / **MENU** pendant une conversation.

2.  / **INT**

3. [**▲**]/[**▼**] : sélectionnez le combiné/téléphone de bureau désiré. → **OK**

4. Attendez que l'interlocuteur contacté réponde.

5. KX-TPA60 :



KX-TPA65 :

Raccrochez*1

*1 Lorsque vous êtes connecté à une station de base autre qu'un KX-TGP600, l'opération est la suivante.

KX-TPA60 :

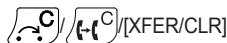

KX-TPA65 :



Pour mettre un appel en attente

Vous pouvez mettre un appel en attente en le mettant en attente sur votre poste.

Mise en attente d'appels

Pour mettre en attente l'appel en cours

1. KX-TPA60 :



KX-TPA65 :



Remarque

- Si vous sélectionnez une touche LINE autre que celle de l'appel en cours, l'appel est mis en attente ou est déconnecté selon les paramètres de Mise en attente automatique d'appels. Pour plus de détails, contactez votre revendeur en systèmes téléphoniques/fournisseur de services.

Pour récupérer un appel en attente

1. KX-TPA60 :



KX-TPA65 :



Pour récupérer un appel mis en attente sur votre ligne (lorsque vous êtes connecté sur un KX-TGP60 uniquement)

1. /[LINE]

2. Appuyez sur la touche de numérotation qui correspond au voyant de LIGNE clignotant lentement en vert, ou appuyez sur ou pour sélectionner un voyant de LIGNE clignotant lentement en vert. → **OK**

Mise en attente dans une zone de parcage d'appels du système (Parcage d'appels)

Vous pouvez utiliser cette fonction en tant que fonction de transfert.

Quand le Parcage d'appels est autorisé, l'élément "Parc.A" est disponible dans la liste des touches de fonction.

Cependant, le numéro de la fonction Parcage d'appels doit être défini préalablement. Selon votre système téléphonique, vous devrez peut-être également saisir un numéro de zone de parcage pour récupérer un appel parqué. La fonction dépend de votre système téléphonique. Contactez votre administrateur pour plus d'informations.

Pour valider

1. /[FUNC]/[FUNCTION] → ("Parc.A")

Pour récupérer (Récupération de parcage d'appels)

[En mode Veille]

1. Saisissez le numéro de la fonction Récupération de parcage d'appels.

2. KX-TPA60 :

KX-TPA65 : combiné décroché

En cours de conversation

Remarque

- Selon le système du téléphone, il est possible que la touche polyvalente **STAT.** clignote pour indiquer qu'un appel est parqué sur la ligne. Dans ce cas, vous pouvez récupérer l'appel en appuyant sur la touche polyvalente **STAT.** clignotante. Cependant, vous devez préalablement définir le numéro de la fonction Récupération de parpage d'appels pour récupérer un appel parqué à l'aide d'une touche polyvalente. Contactez votre administrateur pour plus d'informations.

Parler alternativement à deux correspondants (Va et vient)

Lorsque vous êtes en ligne avec un correspondant alors qu'un autre correspondant est en attente, vous pouvez passer alternativement d'un correspondant à l'autre.

Pour appeler un tiers, puis alterner entre les deux

1. KX-TPA60 :



KX-TPA65 :



2. Composez le numéro d'extension de l'autre interlocuteur. → **APP.**
3. Après avoir parlé à l'autre interlocuteur, appuyez sur

KX-TPA60 :



KX-TPA65 :



4. Parlez au premier interlocuteur.

Conférence à trois

Lors d'une conversation, vous pouvez ajouter une autre personne à l'appel et établir un appel de conférence.

Remarque

- Votre appareil peut supporter des fonctions avancées de conférence, comme par exemple les appels de conférence avec au moins quatre correspondants. Dans ce cas, les procédures de traitement d'un appel de conférence peuvent être différentes de celles expliquées dans cette section. Pour plus de détails, contactez votre revendeur en systèmes téléphoniques/fournisseur de services.

Établir un appel de conférence

1. /[FUNC]/[FUNCTION] en cours de conversation. → "Conférence"
2. Appelez l'interlocuteur que vous souhaitez ajouter à la conversation. → **APP.**
3. **CONF** /

Remarque

- La touche polyvalente **CONF** / peut également être utilisée pour accéder directement à la fonction Conférence. Pour afficher cette touche, éditez les touches polyvalentes affichées. Pour plus de détails, reportez-vous à "Options Touches", Page 89.
- Si vous possédez un KX-TPA65, /[CONF] peut également être utilisé aux étapes 1 et 3.

Supprimer un correspondant de la conférence (lorsque vous êtes connecté à un KX-TGP600 uniquement)

Pendant une conférence, vous pouvez supprimer d'autres personnes de la conférence. Cependant, cette opération est uniquement disponible pendant les appels de conférence que vous initiez.

1. Lors d'un appel de conférence, appuyez sur

KX-TPA60 :



KX-TPA65 :



2. /[LINE]

3. Appuyez sur la touche de numérotation, ou appuyez sur ou , puis appuyez sur **OK** pour sélectionner le numéro de LIGNE correspondant à l'interlocuteur que vous souhaitez déconnecter.

4. KX-TPA60 :

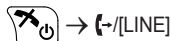

KX-TPA65 :

Raccrochez → /[LINE]

5. Appuyez sur la touche de numérotation, ou appuyez sur ou , puis appuyez sur **OK** pour sélectionner le numéro de LIGNE correspondant à l'interlocuteur restant.

Remarque

- Pour rétablir la conférence sans retirer aucun des interlocuteurs, appuyez sur /[FUNC]/[FUNCTION], puis sur "Conférence" après l'étape 3.

Terminer un appel de conférence

Pour raccrocher et terminer l'appel de conférence,

KX-TPA60 :

appuyez sur .

KX-TPA65 :

Raccrocher

Secret

Vous pouvez désactiver le microphone ou le combiné pour consulter d'autres personnes dans le bureau, tout en écoutant le correspondant en ligne, par le biais du haut-parleur ou du combiné.

Pour valider/annuler

1. /MUTE

Remarque

- Quand /MUTE clignote, l'option Secret est activée.

Si la touche polyvalente /MUTE n'est pas affichée sur l'écran LCD, /MUTE est affiché sur la 1ère ligne de l'écran LCD.

- En mode Secret, celui-ci se poursuit même si vous activez/désactivez le haut-parleur.
- En mode Secret, celui-ci se poursuit même si vous branchez/débranchez un casque.
- Avec un KX-TPA65, /[MUTE] peut également être utilisé.

Appel en attente

Lors d'une conversation, lorsqu'un second appel arrive, vous entendez une tonalité d'appel en attente. Vous pouvez répondre au second appel en déconnectant ou en mettant en attente l'appel en cours.

Ceci est un service optionnel de l'opérateur téléphonique. Vous pouvez recevoir une tonalité d'appel en attente et les informations à propos du correspondant. Pour plus de détails, contactez votre revendeur en systèmes téléphoniques/fournisseur de services.

En cours de conversation

Pour déconnecter l'appel en cours et passer au nouveau correspondant

[Quand vous entendez la tonalité d'appel en attente]

1. KX-TPA60 :



KX-TPA65 :

Raccrocher

2. KX-TPA60 :



KX-TPA65 :

Combiné décroché

Pour mettre en attente l'appel en cours et passer au nouveau correspondant

1.  / ANSWER

Remarque

- Vous pouvez aussi répondre à des appels en attente comme suit :

KX-TPA60 :



/ [HOLD/MSG]

KX-TPA65 :



/ [HOLD]

Surveillance au décroché (KX-TPA65 uniquement)

Lors d'une conversation à deux avec un combiné filaire, vous pouvez permettre à d'autres personnes d'écouter la conversation à travers le haut-parleur pendant que vous continuez la conversation avec le combiné filaire.

Pour démarrer/Pour annuler

1.  / [SP-PHONE]

Remarque

- Lorsque la surveillance au décroché est active, replacer le combiné filaire sur son support active le mode Mains-libres.

Renvoi d'appel/Ne Pas Déranger

Vous pouvez renvoyer automatiquement les appels entrants vers une autre destination. Vous pouvez également rejeter les appels entrants (Ne Pas Déranger).

Remarque

- Ne Pas Déranger est disponible uniquement lorsque vous êtes connecté à un KX-TGP600.

Pour accéder aux paramètres RNV/NPD

1. En mode Veille, appuyez sur /[FUNC]/[FUNCTION], puis sur ("RNV/NPD"*1).
 2. Si l'unité a plusieurs lignes, appuyez sur ou pour sélectionner la ligne désirée. → **OK**
 3. / : sélectionnez le type de paramètre RNV ou NPD à appliquer. → **OK**
 Les paramètres sont :
 - NPD : Activer Ne Pas Déranger*2
(Tous les appels entrants sont automatiquement rejetés.)
 - RNV(Tout) : Activer Renvoyer tous les appels
(Tous les appels entrants sont renvoyés.)
 - RNV(Occ.) : Activer Renvoyer sur occupation
(Les appels entrants ne sont renvoyés que lorsque votre poste est occupé.)
 - RNV(PDR) : Activer Renvoyer sur non-réponse
(Les appels entrants sont renvoyés si vous ne répondez pas à l'appel dans un certain temps.)
 4. Si un paramètre de renvoi est sélectionné, saisissez un nouveau numéro de destination pour le renvoi ou confirmez et modifiez un numéro de destination de renvoi défini au préalable. → **OK**
- *1 "Transf. appel" s'affiche lors d'une connexion à une station de base autre qu'un KX-TGP600.
 *2 Uniquement lorsque vous êtes connecté à un KX-TGP600.

Remarque

- Lorsque Renvoi d'appels et/ou Ne Pas Déranger sont activés, /Fwd et/ou /DND apparaissent à l'écran en mode Veille.
- Les fonctions de RNV ne peuvent être utilisées sur une ligne partagée.

Ecouter des messages de boîte vocale (lorsque vous êtes connecté à un KX-TGP600 uniquement)

Lorsque vous recevez un message vocal, "MSG vocal" est affiché et apparaît. Vous pouvez consulter vos nouveaux messages en accédant à votre boîte vocale.

[En mode Veille]

1. Maintenez
 KX-TPA60 :
 / [HOLD/MSG]
 KX-TPA65 :
 / [MESSAGE]
2. / : sélectionnez la ligne sur laquelle est affiché. → **OK**

Remarque

- L'étape 2 n'est pas nécessaire si une seule ligne est configurée sur le combiné/téléphone de bureau.
- Avec un KX-TPA60, cette fonction ne peut pas être utilisée lorsque vous avez un appel en attente.

Utiliser le répertoire

Le KX-TGP600 dispose de 3 types de répertoire.

1. Répertoire du combiné
Ce répertoire est stocké dans le combiné/téléphone de bureau.
2. Répertoire de la station de base (lorsque vous êtes connecté à une station de base autre que le seul KX-TGP600)
Ce répertoire est stocké dans la station de base.
3. Répertoire distant (lorsque vous êtes connecté à un KX-TGP600 uniquement)
Si votre entreprise de téléphonie vous fournit un service de répertoire distant, vous pouvez l'utiliser. Pour plus de détails, contactez votre revendeur en systèmes téléphoniques/fournisseur de services.

	Répertoire du combiné	Répertoire de la station de base	Répertoire distant
Stocker de nouveaux éléments	✓	✓	—
Modifier des éléments stockés	✓	✓	—
Supprimer des éléments stockés	✓	✓	—
Recherche sur le nom dans le répertoire	✓	✓	✓
Recherche par catégorie dans le répertoire	✓	—	—
Numéros de téléphone pour chaque élément	Jusqu'à 5	Jusqu'à 2	Jusqu'à 5*1
Sonnerie privée	✓	—	—

*1 Ce numéro dépend du service utilisé.

Utilisation du répertoire du combiné

Vous pouvez enregistrer jusqu'à 500 numéros de téléphone avec des noms associés dans le combiné/téléphone de bureau pour y accéder facilement. Vous pouvez également configurer des trains de sonnerie pour différentes catégories, afin d'identifier des appels entrants. Tous les éléments du répertoire sont stockés par ordre alphabétique. Pour des raisons de sécurité, vous pouvez verrouiller le répertoire.

- Pour rechercher un élément du répertoire, reportez-vous à la "Recherche d'un élément dans le répertoire du combiné", Page 62.
- Pour vous reporter à un autre répertoire qui peut contenir plus de 500 éléments, consultez "Utiliser le répertoire distant", Page 67.

Remarque

- Nous recommandons de réaliser des sauvegardes des données du répertoire du combiné et du téléphone de bureau, au cas où ces données se perdraient à cause d'un dysfonctionnement du produit.
- Une entrée unique (un nom, par exemple) peut avoir plusieurs numéros de téléphone. La capacité du répertoire étant limitée par le nombre de numéros de téléphone enregistrés, stocker plusieurs numéros de téléphone dans une entrée diminue le nombre d'entrées maximum.
- En outre, si votre fournisseur de services téléphoniques prend en charge les données de répertoire suivantes, vous pouvez les télécharger via le réseau.
Si un nom dépasse 24 caractères, les caractères en surplus seront supprimés.
Les numéros de téléphone qui dépassent 32 chiffres ne sont pas valides.

Sonnerie privée

Vous pouvez organiser les entrées du répertoire dans l'une des 9 catégories Sonnerie privée. Il est possible de définir une séquence de sonnerie différente*1 pour chaque catégorie. Si l'ID d'appelant affiché*2 correspond à un numéro de téléphone ou un nom stocké dans le répertoire, le combiné/téléphone de bureau sonne conformément aux réglages de la catégorie Sonnerie privée.



*1 Pour les séquences de sonnerie, reportez-vous à "Option appels", Page 87.

*2 Pour plus d'informations au sujet de l'ID de l'appelant, reportez-vous à "ID de l'appelant", Page 48.

Stockage d'un élément dans le répertoire du combiné

Stockage d'un nouvel élément

[En mode Veille]

1.  /MENU
2. [▲]/[▼]/[◀]/[▶] :  → **OK**
3. Saisissez un nom (max. 24 caractères). → **OK**
4. [▲]/[▼] : sélectionnez un type de numéro de téléphone (**1** à **5**). → **OK**
5. Saisissez le numéro de téléphone (max. 32 chiffres). → **OK**
6. Répétez les étapes 4 et 5 pour ajouter d'autres types de numéros de téléphone.
7. [▲]/[▼] : "Sans catégorie" → **OK**
8. Sélectionnez une catégorie. → **OK**
9. Pour sélectionner un numéro par défaut pour l'élément, appuyez sur [▲] ou [▼] afin de sélectionner "N° tél par déf". → **OK**
10. [▲]/[▼] : sélectionnez le numéro à utiliser en tant que numéro par défaut. → **OK**
11. **ENRG**

Utiliser le répertoire

Remarque

- Les étapes 7 et 8 peuvent être omises si vous ne souhaitez pas attribuer une catégorie.
- Les étapes 9 et 10 peuvent être ignorées si vous ne désirez pas attribuer de numéro par défaut. (Le premier numéro saisi pour un élément sera automatiquement désigné comme le numéro par défaut.)
- Les chiffres valables sont les suivants : "0" à "9", "✖", "⏏", "⏏", "P".
- Lorsqu'un élément avec le même nom et le même numéro existe déjà, les nouvelles informations ajoutées seront fusionnées avec les informations de l'élément existant.
- Pour saisir des caractères, reportez-vous à "Saisie des caractères", Page 40.

Stockage d'un élément à l'aide de la numérotation

Vous pouvez composer d'abord un numéro, puis l'ajouter comme élément de répertoire.

[En mode Veille]

1. Composez un numéro.
2. 
3. Saisissez un nom (max. 24 caractères). → **OK**
4. [▲]/[▼] : sélectionnez un type de numéro de téléphone (1 à 5). → **OK**
5. Modifiez le numéro de téléphone si nécessaire. → **OK**
6. Répétez les étapes 4 et 5 pour ajouter d'autres types de numéros de téléphone.
7. [▲]/[▼] : "Sans catégorie" → **OK**
8. Sélectionnez une catégorie. → **OK**
9. Pour sélectionner un numéro par défaut pour l'élément, appuyez sur [▲] ou [▼] afin de sélectionner "N° tél par déf". → **OK**
10. [▲]/[▼] : sélectionnez le numéro à utiliser en tant que numéro par défaut. → **OK**
11. **ENRG**

Remarque

- Les étapes 7 et 8 peuvent être omises si vous ne souhaitez pas attribuer une catégorie.
- Les étapes 9 et 10 peuvent être ignorées si vous ne désirez pas attribuer de numéro par défaut. (Le premier numéro saisi pour un élément sera automatiquement désigné comme le numéro par défaut.)
- Les chiffres valables sont les suivants : "0" à "9", "✖", "⏏", "⏏", "P".
- Lorsqu'un élément avec le même nom et le même numéro existe déjà, les nouvelles informations ajoutées seront fusionnées avec les informations de l'élément existant.
- Pour saisir des caractères, reportez-vous à "Saisie des caractères", Page 40.

Stocker un élément à l'aide du journal des appels entrants ou sortants

Vous pouvez ajouter un numéro enregistré dans le journal d'appels entrants ou sortants dans le répertoire du combiné.

[En mode Veille]

1. Affichez le journal des appels entrants ou sortants. Pour plus de détails, reportez-vous à "Journal des appels entrants/sortants", Page 37.
2. [▲]/[▼] : sélectionnez l'élément désiré. →  **MENU**
3. [▲]/[▼] : "Enreg. Répert." → **OK**
4. Modifiez le nom si nécessaire. → **OK**
5. [▲]/[▼] : sélectionnez un type de numéro de téléphone (1 à 5). → **OK**
6. Modifiez le numéro de téléphone si nécessaire. → **OK**
7. Répétez les étapes 5 et 6 pour ajouter d'autres types de numéros de téléphone.

8. [▲]/[▼] : "Sans catégorie" → **OK**
9. Sélectionnez une catégorie. → **OK**
10. Pour sélectionner un numéro par défaut pour l'élément, appuyez sur [▲] ou [▼] afin de sélectionner "N° tél par déf.". → **OK**
11. [▲]/[▼] : sélectionnez le numéro à utiliser en tant que numéro par défaut. → **OK**
12. **ENRG**



Remarque

- Les étapes 8 et 9 peuvent être omises si vous ne souhaitez pas attribuer une catégorie.
- Les étapes 10 et 11 peuvent être ignorées si vous ne désirez pas attribuer de numéro par défaut. (Le premier numéro saisi pour un élément sera automatiquement désigné comme le numéro par défaut.)
- Les chiffres valables sont les suivants : "0" à "9", "✖", "☎", "☎", "P".
- Lorsqu'un élément avec le même nom et le même numéro existe déjà, les nouvelles informations ajoutées seront fusionnées avec les informations de l'élément existant.
- Pour saisir des caractères, reportez-vous à "Saisie des caractères", Page 40.
- Lorsque vous êtes connecté à une station de base autre qu'un KX-TGP600, un menu s'affiche pour sélectionner la destination de sauvegarde du répertoire, entre les étapes 3 et 4.

Modifier un élément stocké dans le répertoire du combiné







Modification d'un élément stocké

[En mode Veille]

1. 
2. [▲]/[▼] : "Répertoire" → **OK***1
3. Saisissez le nom ou le ou les premiers caractères du nom désiré. → **OK**
4. [▲]/[▼] : sélectionnez l'élément désiré. →  / **MENU**
5. [▲]/[▼] : "MODIFICATION" → **OK**
6. [▲]/[▼] : sélectionnez le nom, le numéro de téléphone, la catégorie ou le numéro de téléphone par défaut souhaité. → **OK**
7. Modifiez les données, le cas échéant. → **OK**
8. Répétez les étapes 6 à 7 et modifiez les éléments que vous souhaitez changer.
9. **ENRG**

*1 Si le seul répertoire du combiné est autorisé, cette étape est ignorée.



Remarque

- Pour modifier un caractère ou un chiffre.
 1. Appuyez sur [◀] ou [▶] pour mettre un caractère ou un chiffre en surbrillance.
 2. Supprimez le caractère ou le chiffre.
 KX-TPA60 :  /  / [XFER/CLR]
 KX-TPA65 :  /  / [TRANSFER/CLEAR]
 3. Saisissez le nouveau caractère ou chiffre.
- Pour supprimer une ligne entière.
 KX-TPA60 :
 Maintenez  /  / [XFER/CLR] pendant plus de 1 seconde.

Utiliser le répertoire

KX-TPA65 :













Maintenez  / C/[] / C/[TRANSFER/CLEAR] pendant plus de 1 seconde.

- Pour déplacer le curseur vers la gauche ou vers la droite, appuyez sur [] ou [], respectivement.
 - Pour plus de détails sur la saisie de caractères, consultez "Saisie des caractères", Page 40.
-

Modification des noms de catégories

Vous pouvez modifier les noms des catégories du répertoire.

[En mode Veille]

1.  / MENU
2. []/[]/[]/[] :  → OK
3. []/[] : "Choix affichage" → OK
4. []/[] : "Nom catégories" → OK
5. []/[] : sélectionnez le numéro de catégorie désiré (1–9). → OK
6. Saisissez un nom pour la catégorie (max. 13 caractères). → OK
7. Répétez les étapes 5 et 6 pour chaque nom de catégorie à modifier.











Remarque

- Pour plus de détails sur la saisie de caractères, consultez "Saisie des caractères", Page 40.
-

Supprimer un élément stocké dans le répertoire du combiné

Suppression d'un élément stocké

[En mode Veille]

1. 
2. []/[] : "Répertoire"¹ → OK
3. Saisissez le nom ou le ou les premiers caractères du nom désiré. → OK
4. []/[] : sélectionnez l'élément désiré.
5.  / MENU
6. []/[] : "EFFACEMENT" → OK²
7. []/[] : "Oui" → OK

*1 Si le seul répertoire du combiné est autorisé, cette étape est ignorée.

*2 Pour supprimer tous les éléments, sélectionnez "EFFACEMENT.TOTAL" au lieu de "EFFACEMENT".

Recherche d'un élément dans le répertoire du combiné

Procédez comme suit pour rechercher un élément du répertoire.

Recherche sur le nom

Vous pouvez également rechercher un élément dans le répertoire en saisissant un nom :

[En mode Veille]

1. 
 2. []/[] : "Répertoire"¹ → OK
 3. Saisissez le nom ou le ou les premiers caractères du nom désiré. → OK
 4. []/[] : sélectionnez l'élément désiré.²
-

5. Appuyez sur la touche de navigation [CENTRE]/[ENTER].
6. [▲]/[▼] : sélectionnez le numéro de téléphone désiré.
7. KX-TPA60 :



KX-TPA65 :

Combiné décroché

- *1 Si le seul répertoire du combiné est autorisé, cette étape est ignorée.
- *2 Si vous maintenez [▲]/[▼], les éléments suivants/précédents s'afficheront automatiquement.

Recherche par catégorie

Si des catégories ont été attribuées à des éléments du répertoire, vous pouvez rechercher par catégorie.

[En mode Veille]

1. 
2. [▲]/[▼] : "Répertoire"^{*1} → **OK**
3. [#]
4. [▲]/[▼] : sélectionnez une catégorie. → **OK**
5. Saisissez le nom de l'élément dans la catégorie. → **OK**
6. [▲]/[▼] : sélectionnez l'élément désiré.
7. KX-TPA60 :



KX-TPA65 :

Combiné décroché

- *1 Si le seul répertoire du combiné est autorisé, cette étape est ignorée.

Recherche en utilisant les touches de numérotation

Vous pouvez également rechercher un élément dans le répertoire en utilisant diverses touches de numérotation quand la liste du répertoire est affichée.

1. Appuyez sur les touches de numérotation pour saisir le nom désiré en fonction des tableaux de caractères^{*1}.
- *1 Pour plus de détails sur les caractères attribués aux touches de numérotation, consultez le tableau suivant.

Suffixe	A/CE/UK/AL/LA/LC/X*/C/ (aucun)/AG/BR	A/CE/UK/AL/X* ¹	RU
Tou- ches	ABC (Latin)	ABГ (Grec)	АБВ (Cyrillique)
[1]	⇄→✳→1	⇄→✳→1	⇄→✳→1
[2]	A→B→C→2	A→B→Г→2	A→Б→В→Г→2→A→B→C→2
[3]	D→E→F→3	Δ→E→Z→3	Д→E→Ё→Ж→3→3→D→E→F→3
[4]	G→H→I→4	Η→Θ→I→4	И→Й→K→Л→4→G→H→I→4
[5]	J→K→L→5	K→Λ→M→5	M→H→O→П→5→J→K→L→5
[6]	M→N→O→6	N→Ξ→O→6	P→C→T→У→6→M→N→O→6
[7]	P→Q→R→S→7	Π→P→Σ→7	Ф→X→Ц→Ч→7→P→Q→R→S→7
[8]	T→U→V→8	T→Υ→Φ→8	Ш→Щ→Ъ→Ы→8→T→U→V→8
[9]	W→X→Y→Z→9	X→Ψ→Ω→9	Ъ→Э→Ю→Я→9→W→X→Y→Z→9
[0]	0→Espace	0→Espace	0→Espace

- *1 KX-TPA65 uniquement.

Utiliser le répertoire









- Appuyer de manière répétitive sur une touche permet de parcourir les caractères associés à cette touche. Par exemple, pour saisir la lettre "C" en mode Latin, appuyez sur  3 fois.
- Les représentations des touches dans le tableau peuvent présenter un aspect différent par rapport aux touches réelles sur le combiné/téléphone de bureau.

Tableau de caractères pour effectuer une recherche dans le répertoire du combiné

Ce tableau est disponible uniquement pour les touches de numérotations lors d'une recherche dans le répertoire du combiné. Pour en savoir plus sur le tableau de caractères pour d'autres opérations, reportez-vous à "Tableau des modes de saisie des caractères", Page 85.

Exemple : pour saisir "ANNE" en mode Latin.

 →  →  → [▶] →  →  →  → 

Remarque



- La disponibilité dépend de votre système téléphonique. Contactez votre administrateur pour plus d'informations.

Verrouillage du répertoire du combiné

Vous pouvez verrouiller/déverrouiller le répertoire lorsque le combiné/téléphone de bureau est en mode Veille. Si vous n'avez pas configuré un mot de passe, vous ne pouvez pas verrouiller le répertoire. Pour des détails sur la configuration du mot de passe, consultez "Définition du mot de passe", Page 39.

Verrouiller/déverrouiller le répertoire

Pour verrouiller

1. Maintenez  durant plus de 2 secondes.  s'affiche.*1

Pour déverrouiller

1. Maintenez enfoncé  pendant plus de 2 secondes.
2. Saisissez votre mot de passe.*2
3. Pour retourner au mode Veille, appuyez sur

KX-TPA60 :



KX-TPA65 :

/[CANCEL]

Déverrouiller temporairement le répertoire

1. 
2. Saisissez votre mot de passe.*2



*1 Le journal d'appel est également verrouillé.

*2 Si un mot de passe incorrect est saisi 3 fois, vous ne pourrez pas saisir un autre mot de passe pendant environ 30 secondes.

Utilisation du répertoire de la station de base (lorsque vous êtes connecté à une station de base autre que le seul KX-TGP600)

Stockage d'un élément dans le répertoire de la station de base

Stockage d'un nouvel élément

1.  / **MENU**
2. [**▲**]/[**▼**]/[**◀**]/[**▶**] :  → **OK**
3. [**▲**]/[**▼**] : "Répertoire base" → **OK**
4. Saisissez un nom (max. 24 caractères). → **OK***1
5. [**▲**]/[**▼**] : sélectionnez un type de numéro de téléphone (1 à 6)*2. → **OK**
6. Saisissez le numéro de téléphone (max. 32 chiffres). → **OK**
7. Répétez les étapes 4 et 5 pour ajouter d'autres types de numéros de téléphone.
8. **ENRC**

*1 Si le répertoire ne peut pas être enregistré, "Non disponible" s'affiche.



*2 Vous pouvez enregistrer jusqu'à 2 numéros de téléphone par élément.

Remarque

- Les chiffres valables sont les suivants : "0" à "9", "✳", "##", "+".
- Lorsqu'un élément avec le même nom et le même numéro existe déjà, les nouvelles informations ajoutées seront fusionnées avec les informations de l'élément existant.
- Pour saisir des caractères, reportez-vous à "Saisie des caractères", Page 40.

Modifier les éléments stockés dans le répertoire de la station de base

[En mode Veille]

1. 
2. [**▲**]/[**▼**] : "Répertoire base" → **OK**
3. Saisissez le nom ou le ou les premiers caractères du nom désiré. → **OK**
4. [**▲**]/[**▼**] : sélectionnez l'élément désiré. →  / **MENU**
5. [**▲**]/[**▼**] : sélectionnez le numéro de téléphone désiré. → **OK**
6. [**▲**]/[**▼**] : "MODIFICATION" → **OK**
7. Saisissez le nom et le numéro de téléphone, comme nécessaire.
8. **ENRC**

Supprimer les éléments stockés dans le répertoire de la station de base

Répertoire de la station de base

[En mode Veille]

1. 
2. [**▲**]/[**▼**] : "Répertoire base" → **OK**
3. Saisissez le nom ou le ou les premiers caractères du nom désiré. → **OK**

Utiliser le répertoire

4. [▲]/[▼] : sélectionnez l'élément désiré. →  MENU
5. [▲]/[▼] : sélectionnez le numéro de téléphone désiré. → **OK**
6. [▲]/[▼] : "EFFACEMENT" → **OK***1
7. [▲]/[▼] : "Oui" → **OK**



*1 À l'étape 6, vous pouvez également sélectionner "EFFACEMENT.TOTAL" pour supprimer tous les éléments.

Recherche d'un élément dans le répertoire de la station de base

Recherche sur le nom

Vous pouvez également rechercher un élément dans le répertoire en saisissant un nom :

[En mode Veille]

1. 
2. [▲]/[▼] : "Répertoire base" → **OK**
3. Saisissez le nom ou le ou les premiers caractères du nom désiré. → **OK**
4. [▲]/[▼] : sélectionnez l'élément désiré. →  MENU*1.
5. [▲]/[▼] : sélectionnez le numéro de téléphone désiré.
6. KX-TPA60 :



KX-TPA65 :

Combiné décroché

*1 Si vous maintenez [▲]/[▼], les éléments suivants/précédents s'afficheront automatiquement.

Utilisation du répertoire distant (lorsque vous êtes connecté à un KX-TGP600 uniquement)

Vous pouvez vous reporter au répertoire distant en plus du répertoire du combiné, si le répertoire distant est disponible.

Remarque



- Nous vous recommandons de paramétrer cette fonction avec votre administrateur. Contactez votre administrateur pour plus d'informations.

Recherche d'un élément dans le répertoire distant

Recherche sur le nom

Vous pouvez également rechercher un élément dans le répertoire en saisissant un nom :



[En mode Veille]

1. 
 2. [▲]/[▼] : "Répertoire dist."*1. → **OK**
 3. Saisissez le nom ou le ou les premiers caractères du nom désiré. → **OK**
 4. [▲]/[▼] : sélectionnez l'élément désiré. → **OK***2
 5. [▲]/[▼] : sélectionnez le numéro de téléphone désiré.
 6. KX-TPA60 :

 KX-TPA65 :
 Combiné décroché
- *1 Si le seul répertoire distant est autorisé, cette étape est ignorée.
 *2 Si vous maintenez [▲]/[▼], les éléments suivants/précédents s'afficheront automatiquement.

Personnaliser le téléphone

Modifier l'affichage du numéro et du nom du combiné

Vous pouvez modifier l'affichage du numéro et du nom du combiné lorsque le combiné/téléphone de bureau est en mode Veille.

1.  / **MENU**
2. [▲]/[▼]/[◀]/[▶] :  → **OK**
3. [▲]/[▼] : "Choix affichage" → **OK**
4. [▲]/[▼] : "Ecran de veille" → **OK**
5. [▲]/[▼] : sélectionnez l'élément désiré. → **OK**

Touches de raccourci

En attribuant des numéros de téléphone aux touches de numérotation, vous pouvez passer un appel en maintenant une touche de numérotation.

- "Numérotation depuis une touche de raccourci", Page 44

Attribution de touches de raccourci depuis le répertoire

Vous pouvez attribuer un numéro de téléphone stocké dans le répertoire du combiné à une touche utilisée en tant que touche de raccourci.

1. En mode veille, maintenez enfoncé une touche de numérotation (0–9) pendant plus de 1 seconde.
2.  / **MENU**
3. [▲]/[▼] : sélectionnez "Copier dep rép". → **OK**
4. Saisissez le nom désiré. → **OK**
5. [▲]/[▼] : sélectionnez un numéro. → **OK**
6. "SAUVEGARDE" → **OK**

Remarque

- Pour plus de détails sur la recherche d'un élément dans le répertoire, consultez "Recherche d'un élément dans le répertoire du combiné", Page 62.

Modification des touches de raccourci

1. En mode veille, maintenez enfoncé une touche de numérotation (0–9) pendant plus de 1 seconde.
2.  / **MENU**
3. [▲]/[▼] : "MODIFICATION" → **OK**
4. Si nécessaire, modifiez le nom de la touche de raccourci. → **OK**
5. Si nécessaire, modifiez le numéro de la touche de raccourci. → **OK**
6. "SAUVEGARDE" → **OK**

Suppression d'une touche de raccourci

1. En mode Veille, maintenez enfoncée la touche de numérotation désignée en tant que touche de raccourci pendant plus de 1 seconde.*1

2.  /MENU

3. [▲]/[▼] : "EFFACEMENT" → ²

4. [▲]/[▼] : "Oui" → 

*1 Lorsque les informations de la touche de raccourci sont affichées, vous pouvez appuyer sur [▲] ou [▼] pour sélectionner un autre numéro de touche de raccourci.

*2 Pour supprimer tous les éléments, sélectionnez "EFFACEMENT.TOTAL" au lieu de "EFFACEMENT".

Sélection du type de numérotation à l'aide de touches de raccourci

Vous pouvez sélectionner un des 2 types de numérotation à l'aide de touches de raccourci pour chaque touche de raccourci attribuée.

1. En mode veille, maintenez enfoncé une touche de numérotation (0–9) pendant plus de 1 seconde.

2.  /MENU

3. [▲]/[▼] : "Appel Auto." → 

4. "Manuel"/"AUTO" → 

- Manuel :

Effectuer l'opération de numérotation passe un appel vers le numéro attribué à la touche de raccourci. Pour plus de détails, reportez-vous à "Numérotation depuis une touche de raccourci", Page 44.

- AUTO :

Maintenir enfoncée une touche de raccourci attribuée, pendant un nombre de secondes prédéfini, compose immédiatement le numéro attribué à cette touche de raccourci.

Remarque

- Pour sélectionner le délai en secondes avant le passage automatique de l'appel, consultez "TempsToucheRacc" dans "Options Touches", Page 89.

Paramètre de l'alarme mémo

Une alarme est émise à l'heure définie. Un mémo peut également être affiché. La fonction Liste Alarme est uniquement disponible lorsque le combiné/téléphone de bureau se trouve à portée d'une station de base.

Remarque

- Vous pouvez sélectionner la séquence de sonnerie de chaque Liste Alarme. Pour plus de détails, reportez-vous à "Option appels", Page 87.
- Si un appel est en cours au moment où l'alarme doit sonner, l'alarme sonne une fois l'appel terminé.

Configurer une Liste Alarme

[En mode Veille]

1.  /MENU

2. [▲]/[▼]/[◀]/[▶] :  → 

3. [▲]/[▼] : sélectionnez un numéro d'alarme (1–3). → 

4. [▲]/[▼] : sélectionnez un mode d'alarme. → 

Les modes d'alarme sont :

- Non : Désactive l'alarme sélectionnée.
 - UNE FOIS : L'alarme sélectionnée est émise à une seule occasion.
 - CHAQUE JOUR : L'alarme sélectionnée sera émise tous les jours à la même heure.
 - Hebdomadaire : L'alarme sélectionnée sera émise tous les jours sélectionnés à la même heure.
5. Configurez l'heure et la date pour l'alarme. Les informations à donner dépendent du mode d'alarme.

Personnaliser le téléphone



- UNE FOIS : saisissez la date et l'heure, à l'aide des touches de navigation et/ou des touches de numérotation.
→ **OK**
 - CHAQUE JOUR : saisissez l'heure quotidienne, à l'aide des touches de navigation et/ou des touches de numérotation. → **OK**
 - Hebdomadaire :
 - a. [▲]/[▼] : sélectionnez un jour de la semaine. → **✓**
Une coche ✓ est affichée en regard de chaque jour sélectionné de la semaine. De cette façon, vous pouvez sélectionner plusieurs jours de la semaine.
 - b. Après avoir sélectionné 1 ou plusieurs jours de semaine. → **OK**
 - c. Saisissez une heure quotidienne, à l'aide des touches de navigation et/ou des touches de numérotation.
→ **OK**
6. Saisissez un message texte à afficher à l'instant de l'alarme. → **OK**
7. **OK**
8. "SAUVEGARDE" → **OK**

Remarque

- Pour plus de détails sur la saisie de caractères, consultez "Saisie des caractères", Page 40.
- Lorsque vous saisissez une heure quotidienne, appuyez sur [AM/PM] pour basculer entre AM ou PM. [AM/PM] ne sera pas affiché si l'affichage de l'heure est défini sur 24 heures.

Supprimer une alarme

[En mode Veille]

1.  / **MENU**
2. [▲]/[▼]/[◀]/[▶] :  → **OK**
3. [▲]/[▼] : sélectionnez un numéro d'alarme (1-3). → **DELETE** / 
4. [▲]/[▼] : "Oui" → **OK**



Arrêter une alarme

[Quand l'alarme sonne]

1. KX-TPA60 :
 /  /  / [XFER/CLR],  ou placez le combiné sur le chargeur
- KX-TPA65 :
 / [CANCEL],  / C /  / C / [TRANSFER/CLEAR] ou 

Modification des touches fonctionnelles

[En mode Veille]

1.  / **MENU**
2. [▲]/[▼]/[◀]/[▶] :  → **OK**
3. [▲]/[▼] : "Options Touches" → **OK**
4. [▲]/[▼] : "Touche prog." → **OK**
5. [▲]/[▼] : sélectionnez l'élément à modifier. → **OK**^{*1}
6. [▲]/[▼] : sélectionnez le nouvel élément à attribuer. → **OK**^{*1}

*1 Pour faire défiler vers le bas, appuyez sur **SUIV**.

Remarque

- Vous pouvez attribuer la même fonction à plusieurs touches de numérotation.
- Vous devez attribuer une fonction à chaque touche.

Modification des paramètres par défaut du combiné

Pour sélectionner l'élément principal en mode Veille

1.  / **MENU**
2.  /  /  /  :  → **OK**
3.  /  : sélectionnez l'élément principal. → **OK**

Élément principal	Élément secondaire			Page
Option appels	Volume sonnerie	Type sonnerie	Sonne. en charge	Page 87
	Liste Alarme	EconomiBatterie	Sonnerie casque	
Option communic.	Réduction Bruit	Volumemain-libre	Volume combiné	Page 88
	Volume casque	Volume micro	Commu.en charge	
	Égaliseur			
Option réponse	Réponse touche	Réponse rapide	Réponse Auto	Page 88
	DELAI REP.AUTO			
Options Touches	Touche prog.	Editer touche	Nom Touche prog	Page 89
	Type Verrou.Tou	Heure Bloc.Auto	TempsToucheRacc	
Choix affichage	Langage	Rétroéclairage	Luminosité LCD	Page 91
	Ecran de veille	Nom combiné	Nom catégories	
	Format de date	Format d'heure	AFFICHE APPEL.	
	Schéma couleurs	Surveiller base	Notification	
Option bip	Bip touche	Bip perte signal		Page 93
Option Système	INSCRIP.COMBINE	ANNULATION BASE	SELECTION BASE	Page 93
	Opt.Système Ver.	Modif. Pin	Info. Combiné	
Autres options	Modif. Password	Paramètre défaut	Web intégré	Page 94

Modification des paramètres par défaut du système

IMPORTANT

- La fonction dépend de votre système téléphonique. Contactez votre administrateur pour plus d'informations.

[En mode Veille]

1.  / **MENU**
2.  /  /  /  :  → **OK**
3.  /  : sélectionnez l'élément principal. → **OK**

Personnaliser le téléphone



Élément principal	Élément secondaire			Page
Statut	Etat ligne	Version Firmware	Mode IP	Page 95
	Réglages IPv4	Réglages IPv6	Adresse MAC	
	LLDP	CDP	VLAN	
Réglages réseau	Sélect. mode IP	Réglages IPv4	Réglages IPv6	Page 95
	LLDP	CDP	VLAN	
	Vitesse liaison	Web intégré		
Réglages système	INSCRIP.COMBINE	Annul. Combiné	Changer PIN base	Page 97
	Rég. Date/heure	Mode répéteur	Rég. multilignes	
	Authentification	Code d'accès	Réglage Xsi	
	Rég. com unifiée	Rég. parallèle		
Réglages appel	RNV/NPD	Blocage anonyme	Appel anonyme	Page 98
	Blocage ID	N'importe où	Bureau distant	
	Sonnerie simult.			

Bloquer les appels anonymes (quand vous êtes connecté à un KX-TGP600 uniquement)

Cette fonction permet à l'unité de rejeter des appels lorsqu'elle reçoit un appel sans présentation du numéro de téléphone. Le paramètre par défaut est "Non".

IMPORTANT

- Nous recommandons de le configurer avec votre administrateur. Contactez votre administrateur pour plus d'informations.
- Cette fonction n'est pas disponible avec les lignes partagées.

1.  /MENU
2. [▲]/[▼]/[◀]/[▶] :  → **OK**
3. [▲]/[▼] : "Réglages appel" → **OK**
4. [▲]/[▼] : "Blocage anonyme" → **OK**
5. [▲]/[▼] : sélectionnez la ligne désirée. → **OK**
6. [▲]/[▼] : "Oui"/"Non" → **OK**

Blocage d'appels entrants (pour les utilisateurs de services avec ID de l'appelant uniquement)





Cette fonction permet à l'unité de rejeter les appels de certains numéros de téléphone auxquels vous ne voulez pas répondre, comme les appels indésirables.

Quand l'appel est reçu, l'unité ne sonne pas, mais l'interlocuteur est identifié. Si le numéro de téléphone correspond à une entrée dans la liste des appels bloqués, l'unité rejette l'appel.









Stockage des appelants indésirables (lorsque vous êtes connecté à un KX-TGP600 uniquement)

Vous pouvez stocker jusqu'à 20 numéros de téléphone par ligne dans la liste des appels bloqués en utilisant la liste des appelants ou en saisissant directement les numéros.









1.  /MENU

2.  → **OK**
3.  : "Réglages appel" → **OK**
4.  : "Blocage ID" → **OK**
5.  : sélectionnez la ligne désirée. → **OK**
6.  : sélectionnez une ligne vierge. → **OK**
7. Saisissez le numéro de téléphone (32 chiffres maximum). → **OK**

Modification des numéros de téléphone à rejeter (lorsque vous êtes connecté à un KX-TGP600 uniquement)

1.  / **MENU**
2.  → **OK**
3.  : "Réglages appel" → **OK**
4.  : "Blocage ID" → **OK**
5.  : sélectionnez la ligne désirée. → **OK**
6.  : sélectionnez le numéro de téléphone désiré. →  / **MENU**
7.  : "MODIFICATION" → **OK**
8. Saisissez le numéro de téléphone. → **OK**

Suppression des numéros de téléphone à rejeter (lorsque vous êtes connecté à un KX-TGP600 uniquement)

1.  / **MENU**
2.  → **OK**
3.  : "Réglages appel" → **OK**
4.  : "Blocage ID" → **OK**
5.  : sélectionnez la ligne désirée. → **OK**
6.  : sélectionnez le numéro de téléphone désiré. →  / **MENU**
7.  : "Supprimer N°*1" → **OK**
8.  : "Oui" → **OK**

*1 Pour supprimer tous les éléments, sélectionnez "Suppr. ts les N°" au lieu de "Supprimer N°".

Passer un appel anonyme (quand vous êtes connecté à un KX-TGP600 uniquement)

Avant d'effectuer un appel, spécifiez les éléments suivants :

IMPORTANT

- Nous recommandons de le configurer avec votre administrateur. Contactez votre administrateur pour plus d'informations.

1.  / **MENU**
2.  → **OK**
3.  : "Réglages appel" → **OK**
4.  : "Appel anonyme" → **OK**

Personnaliser le téléphone

5. [▲]/[▼] : sélectionnez une ligne. → **OK**

6. [▲]/[▼] : "Oui"/"Non" → **OK**

Programmation d'interface utilisateur Web

Ce produit fournit une interface Web pour la configuration de paramètres et fonctions variés, y compris certains qui ne sont pas directement programmables depuis le combiné/téléphone de bureau. La liste suivante contient quelques fonctions utiles qui sont programmables via l'interface Web.

Contactez votre administrateur pour plus d'informations.

- Langage Web
- Mot de passe utilisateur (pour l'accès à l'interface Web)
- Paramètres de base du combiné
- Sélection Groupe de combinés/Combinés pour la réception d'appels
- Sélection Combiné et Numéro de ligne pour passer un appel
- Importation et exportation du répertoire

Remarque

- Chaque fois que vous souhaitez accéder à l'interface Web, vous devez activer la programmation Web (Web intégré). Reportez-vous à "Autres options", Page 94.

Installation et configuration

Remarque

- Panasonic n'assume aucune responsabilité en cas de dommages corporels ou matériels résultant de pannes dues à une installation incorrecte ou à une utilisation contraire à ce qui est indiqué dans cette documentation.

AVERTISSEMENT

- Pour réduire les risques d'incendie ou de choc électrique, ne surchargez pas les prises secteur et les cordons d'alimentation.
- Insérez complètement la fiche d'alimentation/de l'adaptateur secteur dans la prise électrique. Faute de quoi, cela peut provoquer des décharges électriques et/ou une chaleur excessive entraînant un incendie.
- Nettoyez régulièrement la poussière de l'adaptateur secteur/la fiche d'alimentation à l'aide d'un tissu sec après l'avoir débranché(e) de la prise de courant. La poussière accumulée peut être la cause d'un défaut d'isolation contre l'humidité, etc. Ce qui peut causer un incendie.

Attacher le support (KX-TPA65)

Attachez le support au téléphone de bureau.

1. Insérez le support dans les crochets situés dans l'unité.
2. Tournez le support pour bureau doucement dans la direction indiquée jusqu'à ce qu'il soit libéré.

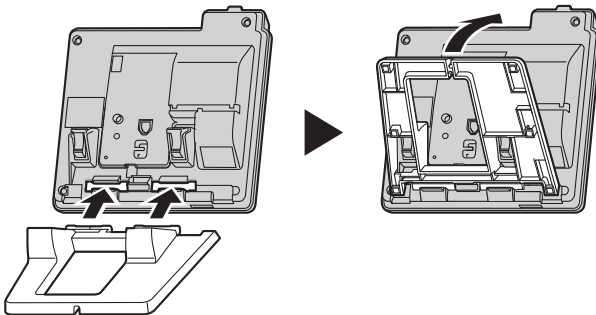

Réglage de la position du support (KX-TPA65)

Poussez les marques PUSH dans la direction indiquée, avec les deux mains, et inclinez le support jusqu'à ce qu'il soit placé dans la position désirée.

Installation et configuration

- Position haute → Position basse

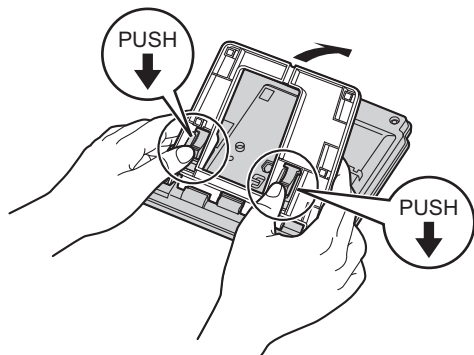

- Position basse → Position haute

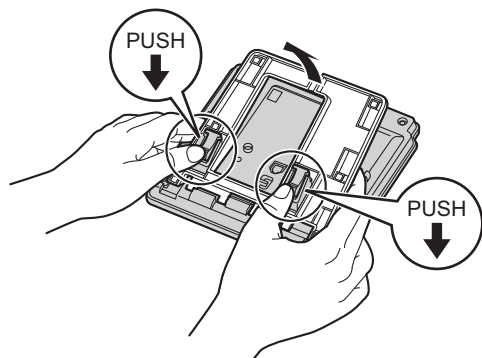

Retirer le support (KX-TPA65)

Inclinez le support dans la direction indiquée pendant que vous poussez les marques PUSH avec les deux mains.

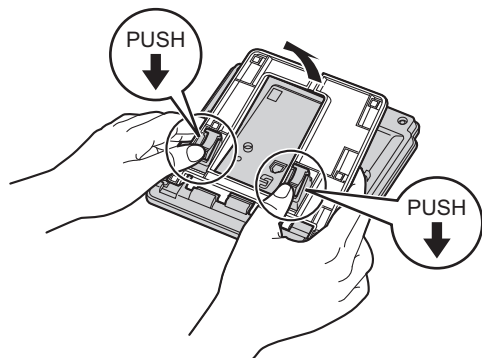

Connexions

KX-TPA65 (téléphone de bureau)

Fixez l'adaptateur secteur, le combiné filaire et le casque au téléphone de bureau.

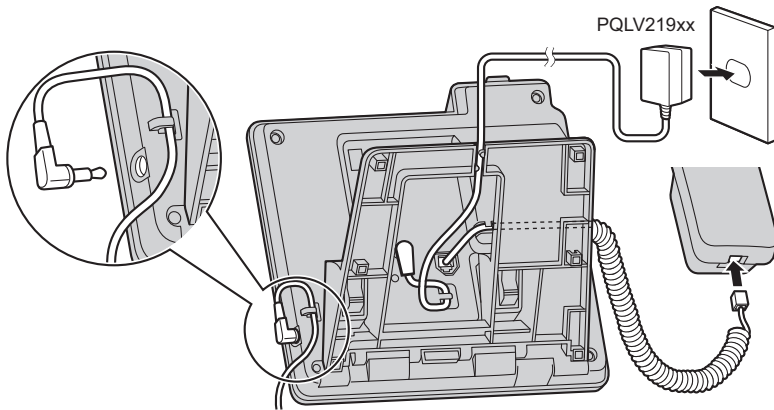

KX-TGP600 (station de base)

Branchez l'adaptateur secteur et le câble Ethernet à la station de base.

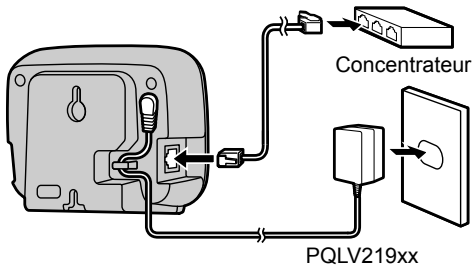

- Si l'alimentation PoE est disponible, un adaptateur secteur n'est pas nécessaire.
- Si vous utilisez un switch PoE, le nombre de dispositifs que vous pouvez connecter simultanément est limité par la quantité d'énergie fournie par le switch.
- Le paramètre initial pour l'adresse IP du KX-TGP600 est "DHCP—AUTO". Pour plus d'informations sur votre environnement réseau, contactez votre administrateur. Pour plus de détails, reportez-vous à "Réglages réseau", Page 95.

Installation et configuration

Chargeur pour KX-TPA60

Connectez l'adaptateur secteur au chargeur.

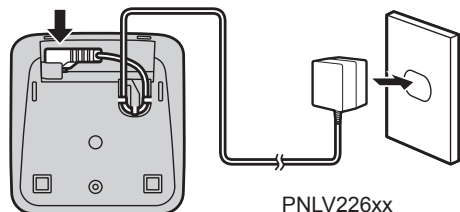

- L'adaptateur secteur doit être branché dans une prise secteur orientée verticalement ou installée au sol. Ne branchez pas l'adaptateur secteur dans une prise secteur installée au plafond, le poids de l'adaptateur pourrait provoquer une déconnexion.
- Fixez le cordon de l'adaptateur secteur sur le support de cordon.
- N'utilisez que l'adaptateur secteur Panasonic inclus.

Installation de la batterie

Ouvrez le couvercle de la batterie, insérez les piles et refermez le couvercle comme illustré ci-dessous.

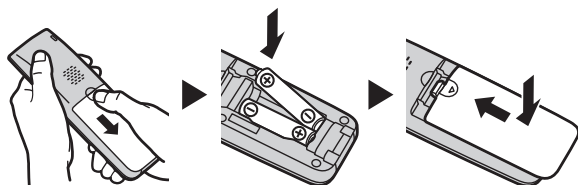

Fixation de la pince de ceinture

Procédez comme suit pour fixer le combiné à votre ceinture.

1. Fixez la pince au dos du combiné.
2. Insérez la pince dans les encoches indiquées du combiné.

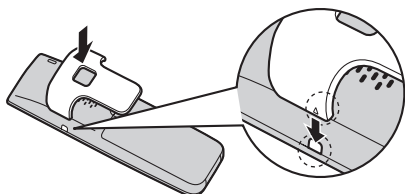

Chargement des piles

Au moment de l'expédition, les batteries ne sont pas chargées. Veuillez charger les batteries pendant environ 6 heures avant de commencer à utiliser le combiné.

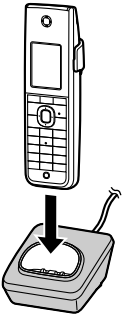

- L'indicateur de charge s'éteint lorsque les batteries sont totalement chargées. Pour plus d'informations sur le chargement des batteries, consultez "Informations relatives aux piles", Page 7.
- Il est normal que le combiné et le chargeur chauffent lors du chargement des piles.
- Maintenez les périphériques sensibles aux champs magnétiques à l'écart du chargeur.
- Utilisez uniquement le chargeur inclus.

Montage mural

Remarque

- Vérifiez que le mur et la technique de fixation sont suffisamment résistants pour supporter le poids de l'unité.

KX-TGP600 (station de base)

1. Vissez les vis dans le mur à une distance de 55 mm (2 5/32 in) l'une de l'autre et montez l'appareil sur le mur.

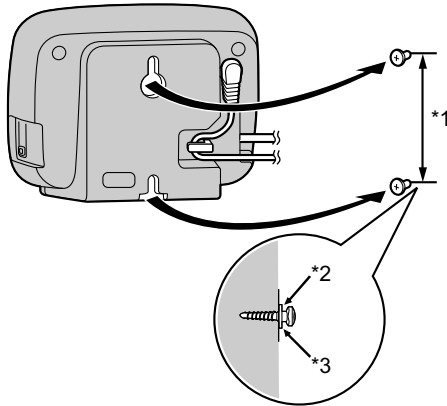

*1 55 mm (2 5/32 in)

*2 Rondelle

*3 Vissez la vis jusqu'à cet endroit.

KX-TPA65 (téléphone de bureau)

1. Branchez le cordon du combiné.
2. Insérez les pattes de l'adaptateur du montage mural dans les ouvertures désignées dans la base, et ensuite glissez l'adaptateur dans la direction de la flèche jusqu'à ce qu'il se verrouille.

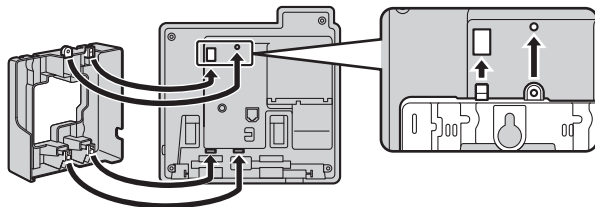

3. Attachez l'adaptateur du montage mural sur la base avec la vis.
(Moment de torsion recommandé : 0,4 N·m [4,08 kgf·cm/3,54 lbf·in] à 0,6 N·m [6,12 kgf·cm/5,31 lbf·in])
4. Branchez l'adaptateur secteur.

5. Vissez les vis dans le mur à une distance de 83 mm (3 1/4 in), ou 100 mm (3 15/16 in), l'une de l'autre et montez l'unité sur le mur.

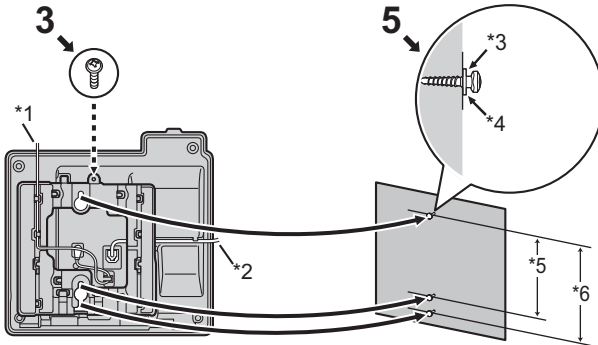

- *1 Adaptateur secteur
- *2 Cordon du combiné
- *3 Rondelle
- *4 Vissez la vis jusqu'à cet endroit.
- *5 83 mm (3 1/4 in)
- *6 100 mm (3 15/16 in)

- Vous pouvez trouver un modèle de montage mural à la fin de ce manuel.
- Lors de l'insertion des vis, évitez les tuyaux, les câbles électriques, etc. qui peuvent être présents/enterrés.
- Les têtes des vis ne doivent pas être au même niveau que le mur.
- Pour certains types de murs, il peut être nécessaire de fixer des chevilles dans le mur avant d'insérer les vis.

Accrocher le combiné (KX-TPA65)

Pour fixer le combiné lors d'une conversation

1. Accrochez le combiné sur la partie supérieure de l'appareil.

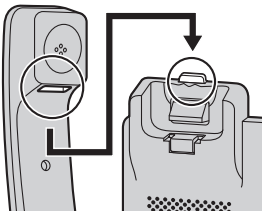

Pour verrouiller le crochet du combiné lorsque l'appareil est monté au mur KX-TPA65 (téléphone de bureau)

1. Enlevez le crochet du combiné du slot.
2. Retournez-le.
3. Remettez le crochet du combiné dans le slot jusqu'à ce qu'il soit verrouillé.

Installation et configuration

4. Le combiné est bien accroché lorsqu'il est dans le support.

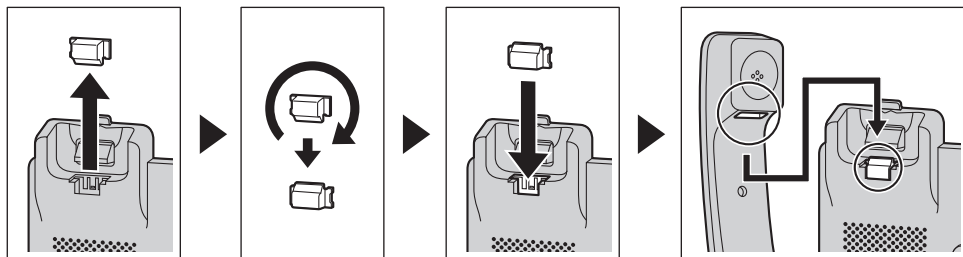

Mise à jour du logiciel

Lorsque la station de base nécessite de mettre à jour le logiciel du combiné/téléphone de bureau, les combinés/téléphones de bureau enregistrés dans la station de base lanceront automatiquement leur mise à jour logicielle.

Mise à jour du logiciel du combiné/téléphone de bureau

Les combinés/téléphones de bureau suivants peuvent mettre à jour leur propre logiciel, qui peut être téléchargé automatiquement via le KX-TGP600 :

- KX-TPA60
- KX-TPA65
- Série KX-UDT (excepté pour KX-UDT111)*1

Après que la station de base demande à lancer le téléchargement du logiciel du combiné/téléphone de bureau, vous ne pouvez plus interagir avec les touches.

La mise à jour se fait automatiquement. Suivez les instructions sur l'écran LCD et patientez jusqu'à la fin de la mise à jour.

*1 La série KX-UDT n'est pas disponible pour KX-TGP600LA, KX-TGP600LC, KX-TGP600AG ou KX-TGP600BR.

Remarque

- Si la mise à jour échoue, contactez votre administrateur.

Enregistrer/Désenregistrer un combiné/téléphone de bureau dans le KX-TGP600

Enregistrer un combiné/téléphone de bureau dans le KX-TGP600

Vous pouvez enregistrer un combiné/téléphone de bureau avec jusqu'à 4 unités de base.

Vous pouvez enregistrer une unité de base avec jusqu'à 8 combinés/téléphones de bureau (KX-TPA60/KX-TPA65/série KX-UDT*1).

Il existe 2 types de méthode d'enregistrement.

- Enregistrement de combiné/téléphone de bureau en utilisant la station de base
- Enregistrement de combiné/téléphone de bureau en utilisant le combiné/téléphone de bureau

Le combiné/téléphone de bureau et la station de base fournis sont pré-enregistrés. Si pour une raison quelconque, le combiné/téléphone de bureau n'est pas enregistré dans la station de base (par exemple, la puissance du signal est hors de portée, même quand le combiné/téléphone de bureau est proche de la station de base), réenregistrez le combiné/téléphone de bureau.

*1 La série KX-UDT n'est pas disponible pour KX-TGP600LA, KX-TGP600LC, KX-TGP600AG ou KX-TGP600BR.

Enregistrement de combiné/téléphone de bureau en utilisant la station de base

Lorsque vous ajoutez un nouveau combiné/téléphone de bureau :

1. Station de base :

- Maintenez le bouton de localisation de combiné pendant 3 secondes environ.
Le voyant STATUS sur la station de base clignotera en rouge (clignotant lent).

2. Combiné/téléphone de bureau non enregistré :

[Lorsque vous ajoutez un nouveau combiné/téléphone de bureau]

- Enregistrement facile

En mode Veille, maintenez **OK** jusqu'à ce que "ATTENDEZ SVP" s'affiche.



Après que "Enregistré" s'est affiché sur l'écran LCD, l'enregistrement est terminé.

Les étapes a à e peuvent être ignorées.

[Lors de l'enregistrement d'un combiné/téléphone de bureau sur une autre station de base]

- Enregistrement normal

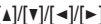
a.  **MENU**

b.  :  → **OK**

c.  : "Option Système" → **OK**

d.  : "INSCRIP.COMBINE" → **OK**

e. Sélectionnez une station de base. → **OK**

Après que "Enregistré" s'est affiché sur l'écran LCD, l'enregistrement est terminé.

- Si 4 unités de base ont été enregistrées dans un combiné/téléphone de bureau, "Mémoire pleine" s'affiche sur l'écran LCD à l'étape d.

Enregistrement de combiné/téléphone de bureau en utilisant le combiné/téléphone de bureau

Si l'utilisation de la station de base est difficile, ou si vous voulez spécifier le numéro du combiné/téléphone de bureau pendant l'enregistrement, vous pouvez utiliser un combiné/téléphone de bureau enregistré pour ajouter de nouveaux combinés/téléphones de bureau.

Avant d'utiliser le combiné/téléphone de bureau, confirmez que le voyant STATUS de la station de base est vert (Activé/Clignotant lent/Clignotant rapide).

1. Combiné/téléphone de bureau enregistré :

a.  **MENU**

b.  :  → **OK**

c.  : "Réglages système" → **OK**

d.  : "INSCRIP.COMBINE" → **OK**

e. Sélectionnez un combiné/téléphone de bureau. → **OK**

Si plus de 5 combinés/téléphones de bureau sont enregistrés, vous pouvez appuyer sur **SUIV** pour défiler vers le bas.

Le voyant STATUS sur la station de base clignotera en rouge (clignotant lent).

2. Combiné/téléphone de bureau non enregistré :

Suivez la procédure à partir de l'étape 2 ci-dessus pour le combiné/téléphone de bureau que vous voulez ajouter.

Désenregistrer un combiné/téléphone de bureau

Un combiné/téléphone de bureau peut annuler son propre enregistrement (ou l'enregistrement d'un autre combiné/téléphone de bureau) qui est stocké dans la station de base. Cela permet au combiné/téléphone de bureau de mettre fin à sa connexion sans fil avec le système.

Installation et configuration

1. Combiné/téléphone de bureau :
En mode Veille, appuyez sur /MENU, puis sur [▶] et [▼] pour sélectionner "Réglages système". →
OK
2. Combiné/téléphone de bureau :
[▲]/[▼] : "Réglages système" → **OK**
3. Combiné/téléphone de bureau :
[▲]/[▼] : "Annul. Combiné" → **OK**
4. Combiné/téléphone de bureau :
Sélectionnez un combiné/téléphone de bureau. → **OK**

Enregistrer/désenregistrer le combiné/téléphone de bureau dans une station de base autre que le KX-TGP600

Enregistrer le combiné/téléphone de bureau



Les opérations/paramètres de la station de base doivent être effectués en fonction des instructions de la station de base.

Enregistrement de combiné/téléphone de bureau en utilisant la station de base

1. Station de base :
Accédez au mode d'enregistrement de combiné/téléphone de bureau.
2. Combiné/téléphone de bureau :
En utilisant un combiné/téléphone de bureau non enregistré, appuyez sur **OK** et suivez les instructions à l'écran jusqu'à la fin de l'enregistrement.

Désenregistrer le combiné/téléphone de bureau

Un combiné/téléphone de bureau peut supprimer son propre enregistrement (ou l'enregistrement d'un autre combiné/téléphone de bureau) stocké dans la station de base. Cela permet au combiné/téléphone de bureau de mettre fin à sa connexion sans fil avec le système.

1. /MENU
2. [▲]/[▼]/[◀]/[▶] :  → **OK**
3. [▲]/[▼] : "Réglages système" → **OK**
4. [▲]/[▼] : "Liste intercom" → **OK**
5. [▲]/[▼] : "Combiné" → **OK**
6. [▲]/[▼] : "EFFACEMENT" → **OK**
7. [▲]/[▼] : "Oui"/"Non" → **OK**

Annexe

Tableau des modes de saisie des caractères

KX-TPA60/KX-TPA65 (Suffixe : A/CE/UK/AL/LA/LC/X/AG/BR)

Tou-ches	ABC (Latin)	0-9 (Numérique)	ΑΒΓ (Grec)	ÄÅ (Étendu 1)	ŠŠŠ (Étendu 2)
[1]	Espace # & ' () * , - . / 1	1	Espace # & ' () * , - . / 1		
[2]	ABC2	2	ΑΒΓ2	Ä Ä Ä Ä Ä Ä Æ B C Ç 2	A Ä Å Æ B C C Ç 2
	abc2		αβγ2	a à á â ã ä å æ b c ç 2	a á â ã a b c c ç 2
[3]	DEF3	3	ΔΕΖ3	D Æ È É Ê Ë Ì 3	D Ď È É Ê Ě F 3
	def3		δεζ3	d ð e è é ê ë ì 3	d ě e é ě ě f 3
[4]	GHI4	4	ΗΘΙ4	G Ğ H I I I I I I I 4	G H I Í 4
	ghi4		ηθι4	g ğ h i i i i i i i 4	g h i í 4
[5]	JKL5	5	ΚΛΜ5	J K L 5	J K L Ł Ł Ł 5
	jkl5		κλμ5	j k l 5	j k l ł ł ł 5
[6]	MNO6	6	N Œ O 6	M N Ñ O Ò Ó Ô Õ Ö ø œ 6	M N Ń Ň O Ó Ö Ő 6
	mno6		νξο6	m n ñ o ó ô õ ö ø œ 6	m n ń ñ o ó ô ő 6
[7]	PQRS7	7	ΠΡΣ7	P Q R S Š ß 7	P Q R Ř Ŕ Š Ś Š 7
	pqr7		πρσ7	p q r s š ß 7	p q r ř ŕ š ś š 7
[8]	TUV8	8	ΤΥΦ8	T U Ú Ú Û Ü Ü V 8	T Ť Ţ U Ú Ů Ű V 8
	tuv8		τυφ8	t u ù ú û ü ü v 8	t ț ț u ú ů ű v 8
[9]	WXYZ9	9	ΧΨΩϣ9	W Ŵ X Y Ŷ Z 9	W X Y Ÿ Y Z Ž Ž Ž 9
	wxyz9		χψωϣ9	w ŵ x y ŷ z 9	w x y ý y z ž ž ž 9
[0]	Espace ! ? " : ; + = < > 0	0	Espace ! ? " : ; + = < > 0		
[#]	\$ % & @ € £	#	\$ % & @ € £		



*1 KX-TPA65 uniquement.

- Pour sélectionner les majuscules ou les minuscules avant ou après avoir saisi un caractère, appuyez sur KX-TPA60 :



KX-TPA65 :



- Appuyer de manière répétitive sur une touche permet de parcourir les caractères associés à cette touche. Par exemple, pour saisir la lettre "C" en mode Latin, appuyez sur  3 fois.
- Les caractères saisis à l'aide de la touche  (par exemple, "\$") ne peuvent être saisis lors d'une recherche dans le répertoire. Reportez-vous à "Recherche d'un élément dans le répertoire du combiné", Page 62.
- Les représentations des touches dans le tableau peuvent présenter un aspect différent par rapport aux touches réelles sur le combiné/téléphone de bureau.

Organisation des menus de paramètres du combiné

Option appels

Élément secondaire	Description	Réglage	Valeur par défaut
Volume sonnerie	Permet de régler le volume de la sonnerie	<input type="checkbox"/> Augmenter <input type="checkbox"/> Baisser <input type="checkbox"/> Niv. 1–6 <input type="checkbox"/> Non	Niv. 3
Type sonnerie (quand vous utilisez un KX-TGP600) <ul style="list-style-type: none"> ● Ligne 1–8 ● Sonnerie Int. ● SonneAppelprivé (CATÉGORIE 1–9) 	Train sonnerie Permet de sélectionner la tonalité de sonnerie pour chaque type d'appel.*1	<input type="checkbox"/> Sonnerie 1–19, 25–32	Ligne 1–8 : Sonnerie 1–8 Sonnerie Int. : Sonnerie 9 SonneAppelprivé : Sonnerie 1
	Train couleur*2 Permet de sélectionner la séquence de couleur pour chaque type d'appels.	<input type="checkbox"/> Normal <input type="checkbox"/> Jaune <input type="checkbox"/> Rouge	Normal
Type sonnerie (en utilisant une station de base autre que le KX-TGP600) <ul style="list-style-type: none"> ● Sonnerie ext. ● Sonnerie Int. ● SonneAppelprivé (CATÉGORIE 1–9) 	Train sonnerie Permet de sélectionner la tonalité de sonnerie pour chaque type d'appel.*1	Sonnerie ext. <input type="checkbox"/> Enreg. 1–7	—
		Sonnerie Int. <input type="checkbox"/> Sonnerie 1–19, 25–32	—
	Train couleur*2 Permet de sélectionner la séquence de couleur pour chaque type d'appels.	<input type="checkbox"/> Normal <input type="checkbox"/> Jaune <input type="checkbox"/> Rouge	—
Sonne. en charge (KX-TPA60 uniquement)	Permet d'activer ou de désactiver le mode de sonnerie lorsque le combiné est placé dans le chargeur.*3	<input type="checkbox"/> Oui <input type="checkbox"/> Non	Oui
Liste Alarme	Train sonnerie Permet de sélectionner la tonalité de sonnerie pour chaque Liste Alarme.	<input type="checkbox"/> Sonnerie 1–19, 25–32	
EconomiBatterie (KX-TPA60 uniquement)	GainTempsCharge Permet de sélectionner le nombre de secondes avant la désactivation automatique des éléments d'économie d'énergie ci-dessous lors de la réception d'un appel.	0s–60s	30s
	Economie Energ. Permet de sélectionner les éléments à désactiver.	<input type="checkbox"/> Sonnerie <input type="checkbox"/> Rétroéclairage	Non sélectionné
Sonnerie casque	Permet d'indiquer si une tonalité est émise par le casque connecté lors de la réception d'un appel.	<input type="checkbox"/> Oui <input type="checkbox"/> Non	Non

Annexe

- *1 Les mélodies pré-réglées dans ce produit sont utilisées avec l'autorisation de © 2010 Copyrights Vision Inc.
*2 Uniquement affiché lorsque l'option "SonneAppelprivé" est sélectionnée.
*3 Lorsque l'option "Sonne. en charge" est réglée sur "Oui" mais que l'option "Volume sonnerie" est réglée sur "Non", le combiné sonne au niveau 1.

Option communic.

Élément secondaire	Description	Réglage	Valeur par défaut
Réduction Bruit (KX-TPA60 uniquement)	Activer/désactiver la Réduction du bruit.	<input type="checkbox"/> Oui <input type="checkbox"/> Non	Non
Volumemain-libre	Permet de régler le volume du haut-parleur arrière.	Niv. 1–6	Niv. 3
Volume combiné	Permet de régler le volume du récepteur.	Niv. 1–6	Niv. 2
Volume casque	Permet de régler le volume du haut-parleur du casque.	Niv. 1–6	Niv. 2
Volume micro	Permet de régler le volume du microphone du casque.	Niv. 1–6	Niv. 6
Commu.en charge (KX-TPA60 uniquement)	Permet d'indiquer si la conversation doit être interrompue si le combiné est placé dans le chargeur lors de la conversation.	<input type="checkbox"/> Oui <input type="checkbox"/> Non	Non
Égaliseur	Règle le registre supérieur du récepteur.+++++	<input type="checkbox"/> Normal <input type="checkbox"/> Aigus	Normal

Option réponse

Élément secondaire	Description	Réglage	Valeur par défaut
Réponse touche (KX-TPA60 uniquement)	Permet de répondre à un appel en appuyant sur n'importe quelle touche de numérotation.	<input type="checkbox"/> Oui <input type="checkbox"/> Non	Non
Réponse rapide (KX-TPA60 uniquement)	Permet de répondre à un appel lorsque le téléphone est en cours de chargement en décrochant le combiné du chargeur.	<input type="checkbox"/> Oui <input type="checkbox"/> Non	Non
Réponse Auto	Permet de sélectionner le type d'appels auxquels il est possible de répondre à l'aide de la fonction Réponse automatique.	<input type="checkbox"/> INTERNE SEUL <input type="checkbox"/> INT/EXT	INT/EXT
DELAI REP.AUTO	Permet de sélectionner le nombre de secondes à l'issue duquel une réponse est automatiquement apportée à l'appel lorsque la fonction Réponse automatique est activée.	0s–20s	6s

Options Touches

Élément secondaire	Description	Réglage	Valeur par défaut
Touche prog.	Permet de modifier la liste des touches fonctionnelles.	Suffixe : A/CE/UK/AL/RU/LA/LC/AG/BR <input type="checkbox"/> Bis <input type="checkbox"/> RNV/NPD*1 <input type="checkbox"/> Conférence <input type="checkbox"/> Réponse Auto <input type="checkbox"/> R/Rappeler <input type="checkbox"/> Jrnal entrant <input type="checkbox"/> Jrnal sortant <input type="checkbox"/> Répertoire <input type="checkbox"/> Parc.A*2*3 <input type="checkbox"/> Intercom <input type="checkbox"/> Pause*3 <input type="checkbox"/> TYPE D'ALARME <input type="checkbox"/> Réduction Bruit*4 <input type="checkbox"/> Recherche*2*3 <input type="checkbox"/> Groupe Interc*3 <input type="checkbox"/> Aucun	1 : Bis 2 : RNV/NPD*1 3 : Conférence 4 : Réponse Auto 5 : R/Rappeler 6 : Jrnal entrant 7 : Jrnal sortant 8 : Répertoire 9 : — 0 : — * : — # : —
		Suffixe : (aucun/C) <input type="checkbox"/> Bis <input type="checkbox"/> RNV/NPD*1 <input type="checkbox"/> R/Rappeler <input type="checkbox"/> Réponse Auto <input type="checkbox"/> Conférence <input type="checkbox"/> Jrnal entrant <input type="checkbox"/> Jrnal sortant <input type="checkbox"/> Répertoire <input type="checkbox"/> Parc.A*2*3 <input type="checkbox"/> Intercom <input type="checkbox"/> Pause*3 <input type="checkbox"/> TYPE D'ALARME <input type="checkbox"/> Réduction Bruit*4 <input type="checkbox"/> Recherche*2*3 <input type="checkbox"/> Groupe Interc*3 <input type="checkbox"/> Aucun	1 : Bis 2 : RNV/NPD*1 3 : R/Rappeler 4 : Réponse Auto 5 : Conférence 6 : Jrnal entrant 7 : Jrnal sortant 8 : Répertoire 9 : — 0 : — * : — # : —
Editer touche ● Touche A ● Touche B ● Touche C	Permet de modifier les touches polyvalentes dans les situations suivantes. ● Au repos ● En communicat.	<input type="checkbox"/> Défaut <input type="checkbox"/> Touche prog. <input type="checkbox"/> Appel rapide*5	Non stocké
Nom Touche prog ● Touche A ● Touche B ● Touche C	Permet de modifier les noms des touches polyvalentes dans les situations suivantes. ● Au repos ● En communicat.	5 caractères max.	Non stocké

Annexe

Élément secondaire	Description	Réglage	Valeur par défaut
Type Verrou.Tou	Permet de sélectionner le type de verrouillage des touches.	<input type="checkbox"/> Manuel <input type="checkbox"/> Manuel+Psswrđ*6*7 <input type="checkbox"/> AUTO <input type="checkbox"/> Auto+Passwrđ*6*7	Manuel
Heure Bloc.Auto	Permet de définir le nombre de secondes à l'issue duquel le verrouillage du clavier du combiné/téléphone de bureau est activé lorsque "AUTO" est sélectionné comme "Type Verrou.Tou".	0s–60s	10s
TempsToucheRacc	Permet de sélectionner le délai en secondes avant le passage automatique d'un appel lorsque vous maintenez la touche de raccourci attribuée à "AUTO" enfoncée.	1s–20s	2s

*1 "Transf. appel" s'affiche lors d'une connexion à une station de base autre qu'un KX-TGP600.

*2 Non disponible lors d'une connexion à une station de base autre qu'un KX-TGP600.

*3 Cet élément ne s'affiche que lorsqu'il est activé dans les paramètres. Contactez votre administrateur pour plus d'informations.

*4 KX-TPA60 uniquement.

*5 Uniquement affiché lorsque l'option "Au repos" est sélectionnée.

*6 Pour éviter tout accès non autorisé à ce produit :

- Sélectionnez un mot de passe aléatoire et qui ne peut être facilement deviné.
- Modifiez régulièrement le mot de passe.

*7 Si aucun mot de passe n'a été configuré, vous ne pouvez pas sélectionner "Manuel+Psswrđ" ni "Auto+Passwrđ" pour "Type Verrou.Tou". Pour des détails sur la configuration du mot de passe, consultez "Définition du mot de passe", Page 39.

Choix affichage

Élément secondaire	Description	Réglage	Valeur par défaut
Langage	Permet de sélectionner la langue de l'écran. Jusqu'à 10 langues peuvent être téléchargées depuis la station de base. La fonction dépend de votre système téléphonique. Contactez votre administrateur pour plus d'informations.	Suffixe : A/CE/UK/AL <input type="checkbox"/> AUTO <input type="checkbox"/> English <input type="checkbox"/> Deutsch <input type="checkbox"/> Español <input type="checkbox"/> FRANÇAIS <input type="checkbox"/> Italiano <input type="checkbox"/> Svenska*1 <input type="checkbox"/> Nederlands*1 <input type="checkbox"/> Portuguais*1 <input type="checkbox"/> Čeština	AUTO
		Suffixe : (aucun/C) <input type="checkbox"/> AUTO <input type="checkbox"/> English <input type="checkbox"/> Español <input type="checkbox"/> FRANÇAIS	AUTO
		Suffixe : RU <input type="checkbox"/> AUTO <input type="checkbox"/> English <input type="checkbox"/> РУССКИЙ <input type="checkbox"/> Українська	AUTO
		Suffixe : LA/LC/AG/BR <input type="checkbox"/> AUTO <input type="checkbox"/> English <input type="checkbox"/> Español <input type="checkbox"/> Portuguais	AUTO
Rétroéclairage	Permet d'activer le rétroéclairage de l'écran LCD et du clavier ² . Peut être configuré pour chaque élément suivant : <ul style="list-style-type: none"> ● Appel entrant ● En communicat. ● Au repos (KX-TPA65 uniquement) 	<input type="checkbox"/> Oui <input type="checkbox"/> Non	Appel entrant : Non En communicat. : Oui Au repos : Oui
Luminosité LCD	Permet de régler la clarté du rétroéclairage de l'écran LCD.	Niv. 1–6	Niv. 3
Ecran de veille ³	Permet de sélectionner les éléments affichés à l'écran en mode Veille.	<input type="checkbox"/> Nom combiné <input type="checkbox"/> N° téléphone <input type="checkbox"/> N° et nom tél. <input type="checkbox"/> Non	Nom combiné
Nom combiné	Permet de modifier le nom affiché sur l'écran LCD en mode de veille.	16 caractères max.	Combiné y (y : numéro du combiné)

Annexe

Élément secondaire	Description	Réglage	Valeur par défaut
Nom catégories	Permet de modifier le nom des catégories.	13 caractères max. x catégorie (1–9)	Non stocké
Format de date	Permet de sélectionner le format de la date affichée à l'écran en mode veille.	<input type="checkbox"/> JJ-MM-AAAA <input type="checkbox"/> MM-JJ-AAAA <input type="checkbox"/> AAAA-MM-JJ	Suffixe : A/CE/ UK/AL/LA/LC/ RU/AG/BR JJ-MM-AAAA
			Suffixe : (aucun/ C) MM-JJ-AAAA
Format d'heure	Permet de sélectionner le format de l'affichage de l'heure à l'écran en mode veille.	<input type="checkbox"/> 12H <input type="checkbox"/> 24H	Suffixe : A/CE/ UK/AL/LA/LC/ RU/AG/BR 24H
			Suffixe : (aucun/ C) 12H
AFFICHE APPEL.	Permet de sélectionner les informations relatives à l'appelant affichées lors de la réception d'un appel. Il est possible d'afficher les informations stockées dans le répertoire du combiné ou sur le réseau.	<input type="checkbox"/> DECT Répert <input type="checkbox"/> Réseau	Réseau
Schéma couleurs	Permet de sélectionner le schéma de couleur de l'écran LCD.	<input type="checkbox"/> Obscure <input type="checkbox"/> Clair	Obscure
Surveiller base	Permet de sélectionner le mode d'affichage du numéro de base dans le mode Maintenance.	<input type="checkbox"/> Non <input type="checkbox"/> Base actuelle <input type="checkbox"/> BR connec+Scan	Non
Notification	Permet de sélectionner la méthode de notification (message, LED ou alarme) pour les appels manqués et les messages vocaux. Message : affiche un message à l'écran LED : le voyant s'allume Alarme : une alarme retentit	<input type="checkbox"/> Appel manqué <input type="checkbox"/> Message <input type="checkbox"/> Oui <input type="checkbox"/> Non <input type="checkbox"/> LED <input type="checkbox"/> Oui <input type="checkbox"/> Non <input type="checkbox"/> MSG vocal <input type="checkbox"/> Message <input type="checkbox"/> Oui <input type="checkbox"/> Non <input type="checkbox"/> LED <input type="checkbox"/> Oui <input type="checkbox"/> Non <input type="checkbox"/> Alarme <input type="checkbox"/> Oui <input type="checkbox"/> Non	Tous les paramètres : Oui

*1 Impossible à sélectionner quand vous êtes connecté à une station de base autre qu'un KX-TGP600.

*2 Le rétroéclairage du clavier est disponible uniquement pour le KX-TPA60.

*3 Ne s'affiche pas lors d'une connexion à une station de base autre qu'un KX-TGP600.

Option bip

Élément secondaire	Description	Réglage	Valeur par défaut
Bip touche	Permet d'activer ou de désactiver le bip des touches.	<input type="checkbox"/> Oui <input type="checkbox"/> Non	Oui
Bip perte signal	Permet d'indiquer si le bip d'alarme de portée est émis.	<input type="checkbox"/> Oui <input type="checkbox"/> Non	Non

Option Système

Élément secondaire	Description	Réglage	Valeur par défaut
INSCRIP.COMBINE	Permet d'enregistrer un combiné/téléphone de bureau dans une base.	Base 1-4	Non stocké
ANNULATION BASE*1	Permet d'annuler l'enregistrement d'un combiné/téléphone de bureau.	Base 1-4*2	Non sélectionné
SELECTION BASE*1	Permet de sélectionner une base.	<input type="checkbox"/> AUTO <input type="checkbox"/> Base 1-4	AUTO
Opt.Système Ver.	Permet d'indiquer si le paramètre du système des options doit être verrouillé.	<input type="checkbox"/> Oui*3 <input type="checkbox"/> Non	Non
Modif. Pin	Avant d'enregistrer votre combiné/téléphone de bureau au niveau d'une station de base, saisissez le code PIN de la station de base ici. Une fois le combiné/téléphone de bureau enregistré au niveau de la station de base, il est possible de modifier ce code PIN de manière à ce que le combiné/téléphone de bureau puisse être enregistré au niveau d'une autre station de base.	Saisissez le code PIN. (max. 8 chiffres)	1234
Info. Combiné	Affiche la version du micrologiciel.	—	—

*1 Seules les bases enregistrées sont affichées.

*2 Vous pouvez sélectionner plusieurs bases à la fois.

*3 Un mot de passe est requis (4 chiffres). Pour plus de détails sur la configuration du mot de passe, contactez votre administrateur.

Autres options

Élément secondaire	Description	Réglage	Valeur par défaut
Modif. Password ^{*1*2}	Permet de modifier le mot de passe du combiné/téléphone de bureau (4 chiffres) utilisé pour déverrouiller le répertoire du combiné, avec l'option "Paramètre défaut", et pour déverrouiller les touches.	Saisissez l'ancien mot de passe. ^{*3} ↓ Saisissez le nouveau mot de passe. ↓ Vérifiez le nouveau mot de passe.	Pas enregistré
Paramètre défaut	Permet de rétablir les paramètres par défaut du combiné/téléphone de bureau.	Saisissez le mot de passe. (4 chiffres) ^{*4} ↓ Sélectionnez le ou les éléments souhaités. ↓ Appuyez sur OK .	Non sélectionné
Web intégré ^{*5}	Permet de sélectionner si la fonction Web et la fonction de connexion sont disponibles ou non.	<input type="checkbox"/> Oui <input type="checkbox"/> Non	Non

*1 Pour éviter tout accès non autorisé à ce produit :

- Sélectionnez un mot de passe aléatoire et qui ne peut être facilement deviné.
- Modifiez régulièrement le mot de passe.

*2 Notez le mot de passe de manière à ne pas l'oublier.

*3 Vous pouvez ignorer la première étape si aucun mot de passe n'est défini.

*4 Pour des détails sur la configuration du mot de passe, consultez "Définition du mot de passe", Page 39.

*5 Ne s'affiche pas lors d'une connexion à une station de base autre qu'un KX-TGP600.

Configuration du menu Paramètres système (quand vous êtes connecté à un KX-TGP600)

Statut

Élément secondaire	Description	Réglage	Valeur par défaut
Etat ligne	Permet d'afficher l'état de la ligne.	Enregistré*1/Enregistrement*1/ (RIEN)	—
Version Firmware	Permet de sélectionner ce qui apparaît sur l'écran, le numéro du modèle et la version du micrologiciel.	–Station de base –Combiné	—
Mode IP	Permet d'afficher le mode Réseau IP.	IPv4/IPv6/IPv4 et IPv6	—
Réglages IPv4	Permet d'afficher les informations relatives aux paramètres IPv4.	–Adresse IP*2 –Masque sous-rés*2 –Passerelle déf.*2 –DNS*2	—
Réglages IPv6	Permet d'afficher les informations relatives aux paramètres IPv6.	–Adresse IP*3 –Préfixe*3 –Passerelle déf.*3 –DNS*3	—
Adresse MAC	Permet d'afficher l'adresse MAC de la station de base.	—	—
LLDP	Permet d'afficher l'état LLDP.	Oui/Non	—
CDP	Permet d'afficher l'état CDP.	Oui/Non	—
VLAN	Permet d'afficher l'ID et la priorité VLAN.	—	—

*1 Si vous sélectionnez cet élément et appuyez sur **OK**, le numéro de téléphone de la ligne sélectionnée s'affiche.

*2 Si cet élément n'est pas défini, "0.0.0.0" s'affiche. Si la station de base ne se connecte pas à Ethernet, "..." s'affiche.

*3 Si cet élément n'est pas défini, "0::0" s'affiche. Si la station de base ne se connecte pas à Ethernet, "..." s'affiche.

Réglages réseau

Élément secondaire	Description	Réglage	Valeur par défaut
Sélect. mode IP	Permet de modifier les paramètres réseau de la station de base. Les paramètres actuels sont affichés en surbrillance.	–IPv4 –IPv6 –IPv4 et IPv6	IPv4

Annexe

Élément secondaire	Description	Réglage	Valeur par défaut
Réglages IPv4	Permet de spécifier les paramètres IPv4.	<input type="checkbox"/> DHCP <input type="checkbox"/> AUTO <input type="checkbox"/> Manuel –DNS 1 –DNS 2 <input type="checkbox"/> Statique –Adresse IP –Masque sous-rés –Passerelle déf. –DNS 1 –DNS 2	DHCP–AUTO
Réglages IPv6	Permet de spécifier les paramètres IPv6.	<input type="checkbox"/> DHCP <input type="checkbox"/> AUTO <input type="checkbox"/> Manuel –DNS 1 –DNS 2 <input type="checkbox"/> Annonce routeur –DNS 1 –DNS 2 <input type="checkbox"/> Statique –Adresse IP –Préfixe –Passerelle déf. –DNS 1 –DNS 2	DHCP–AUTO
LLDP	Permet de spécifier les paramètres LLDP.	<input type="checkbox"/> Oui <input type="checkbox"/> Non	Oui
CDP	Permet de spécifier les paramètres CDP.	<input type="checkbox"/> Oui <input type="checkbox"/> Non	Non
VLAN	Permet de spécifier les paramètres VLAN.	Activer VLAN <input type="checkbox"/> Oui <input type="checkbox"/> Non VLAN ID : 0–4094 Priorité VLAN : 0–7	Activer VLAN : Non VLAN ID : 2 Priorité VLAN : 7
Vitesse liaison	Permet de spécifier les paramètres du mode Ethernet PHY.	<input type="checkbox"/> AUTO <input type="checkbox"/> 100M-Full <input type="checkbox"/> 100M-Half <input type="checkbox"/> 10M-Full <input type="checkbox"/> 10M-Half	AUTO
Web intégré*1	Permet de sélectionner si la fonction Web et la fonction de connexion sont disponibles ou non.	<input type="checkbox"/> Oui <input type="checkbox"/> Non	Non

*1 Ne s'affiche pas lors d'une connexion à une station de base autre qu'un KX-TGP600.

Réglages système

Élément secondaire	Description	Réglage	Valeur par défaut
INSCRIP.COMBINE	Permet d'enregistrer le combiné/téléphone de bureau sélectionné dans la liste au niveau de la station de base connectée actuellement.	Sélectionnez le combiné/téléphone de bureau.	—
Annul. Combiné	Permet d'annuler l'enregistrement du combiné/téléphone de bureau entre le combiné/téléphone de bureau et la station de base.	Sélectionnez le combiné/téléphone de bureau.	—
Changer PIN base	Permet de modifier le code PIN (4 chiffres) de la station de base.	Saisissez le code PIN ↓ Saisissez le nouveau code PIN ↓ Vérifiez le nouveau code PIN	1234
Rég. Date/heure*1	Permet de spécifier l'heure et la date du combiné/téléphone de bureau.	—	—
Mode répéteur	Permet de sélectionner si le répéteur sera utilisé ou non.	<input type="checkbox"/> Oui <input type="checkbox"/> Non	Non
Rég. multilignes	Permet de spécifier le mode Multiligne.	<input type="checkbox"/> Appel entrant*2 <input type="checkbox"/> Ligne 1–8 <input type="checkbox"/> Combiné 1–8 <input type="checkbox"/> Appel sortant*3 <input type="checkbox"/> Combiné 1–8 <input type="checkbox"/> Ligne 1–8 <input type="checkbox"/> Ligne défaut*4	Appel entrant : Combiné 1–8 Appel sortant : Ligne 1–8 Ligne défaut : Ligne 1
Authentification*5	Permet de spécifier l'ID et le mot de passe pour l'authentification HTTP.	–ID*5 –Mot de passe*5	Non stocké
Code d'accès*6	Permet de spécifier le code pour accéder au serveur de redirection.	16 caractères max.	Non stocké
Réglage Xsi*7	Permet de spécifier l'ID et le mot de passe pour le service Xsi.	Ligne 1–8 ID*5 Mot de passe*5	Non stocké
Rég. com unifiée*7	Permet de spécifier l'ID et le mot de passe pour le service Broadsoft UC (IM et P).	Combiné 1–8 ID*5 Mot de passe*5	Non stocké
Rég. parallèle (KX-TPA65 uniquement)	Permet d'enregistrer/désenregistrer le combiné appairé du téléphone de bureau.	Combiné maître <input type="checkbox"/> Jumelage*8 <input type="checkbox"/> Mode <input type="checkbox"/> Occupé <input type="checkbox"/> Accepter appel	Jumelage : Non
Redémarrer (Base)*9	Redémarrez l'unité de base.	<input type="checkbox"/> Oui <input type="checkbox"/> Non	—

Annexe

- *1 La disponibilité dépend de votre système téléphonique. Contactez votre administrateur pour plus d'informations.
- *2 Après avoir sélectionné la ligne, choisissez le ou les combinés/téléphones de bureau attribués à la ligne.
Cette fonction est activée par défaut pour tous les combinés/téléphones de bureau.
- *3 Après avoir sélectionné le combiné/téléphone de bureau, choisissez le ou les lignes attribuées au combiné/téléphone de bureau.
Cette fonction est activée par défaut pour tous les combinés/téléphones de bureau.
- *4 Après avoir sélectionné le combiné/téléphone de bureau, choisissez une ligne par défaut attribuée au combiné/téléphone de bureau.
- *5 128 caractères max.
- *6 Cet élément s'affiche uniquement lors de la configuration initiale.
- *7 Si le service Xsi est disponible, vous pouvez sélectionner ces éléments. Contactez votre administrateur pour plus d'informations.
- *8 Si un combiné et un téléphone de bureau ont déjà été appairés, le combiné est mis en surbrillance.
- *9 L'unité de base redémarrera si toutes les unités connectées sont en mode de veille.

Réglages appel

Élément secondaire	Description	Réglage	Valeur par défaut
RNV/NPD	Permet de spécifier le Renvoi d'appel/Ne Pas Dé ranger.	Ligne 1–8 <input type="checkbox"/> NPD <input type="checkbox"/> Oui <input type="checkbox"/> Non <input type="checkbox"/> RNV(Tout) <input type="checkbox"/> Oui/Non <input type="checkbox"/> Oui <input type="checkbox"/> Non <input type="checkbox"/> N° téléphone <input type="checkbox"/> RNV(Occ.) <input type="checkbox"/> Oui/Non <input type="checkbox"/> Oui <input type="checkbox"/> Non <input type="checkbox"/> N° téléphone <input type="checkbox"/> RNV(PDR) <input type="checkbox"/> Oui/Non <input type="checkbox"/> Oui <input type="checkbox"/> Non <input type="checkbox"/> N° téléphone <input type="checkbox"/> Nbre sonneries	Non
Blocage anonyme	Permet de spécifier s'il faut bloquer ou pas les appels anonymes entrants.	Ligne 1–8 <input type="checkbox"/> Oui <input type="checkbox"/> Non	Non
Appel anonyme	Permet de spécifier s'il faut passer ou pas des appels anonymes sortants.	Ligne 1–8 <input type="checkbox"/> Oui <input type="checkbox"/> Non	Non
Blocage ID	Permet de modifier/supprimer les numéros de téléphone pour rejeter les appels entrants.	Ligne 1–8 –MODIFICATION –Supprimer N° –Suppr. ts les N°	Non stocké

Élément secondaire	Description	Réglage	Valeur par défaut
N'importe où ^{*3}	Permet de spécifier/modifier les paramètres N'importe où de Xsi.	–N'importe où ^{*1} <input type="checkbox"/> Oui <input type="checkbox"/> Non –Nom –N° téléphone ^{*2}	—
Bureau distant ^{*3}	Permet de spécifier le paramètre Réseau distant de Xsi.	–Bureau distant <input type="checkbox"/> Oui <input type="checkbox"/> Non –N° téléphone ^{*2}	—
Sonnerie simult. ^{*3}	Permet de spécifier le paramètre Sonnerie simultanée de Xsi.	–Sonnerie simult. <input type="checkbox"/> Oui <input type="checkbox"/> Non –N° téléphone ^{*2}	

*1 S'affiche uniquement lors de la modification.

*2 Si un numéro de téléphone dépasse 32 chiffres, les chiffres supplémentaires ne seront pas affichés.

*3 Si le service Xsi est disponible, vous pouvez sélectionner ces éléments. Contactez votre administrateur pour plus d'informations.

Configuration du menu Paramètres système (quand vous êtes connecté à une station de base autre qu'un KX-TGP600)

Réglages système

Élément secondaire	Description	Réglage	Valeur par défaut
Changer PIN base	Permet de modifier le code PIN (8 chiffres) de la station de base.	Saisissez le code PIN ↓ Saisissez le nouveau code PIN ↓ Vérifiez le code PIN saisi	—
Rég. Date/heure*1	Permet de spécifier l'heure et la date du combiné.	—	—
Restaurer base	Permet de réinitialiser les paramètres de la station de base.	—	—
Version base	Permet d'afficher la version de la station de base.	—	—
Réglage ligne	Permet de spécifier les paramètres de la ligne.	–Nom ligne*2 –Combiné connecté –Mode multi appel <input type="checkbox"/> Oui <input type="checkbox"/> Non	—
Liste intercom	Permet de définir les listes internes.	–Nom*2 –Interception <input type="checkbox"/> Oui <input type="checkbox"/> Non –EFFACEMENT	—

*1 La disponibilité dépend de votre système téléphonique. Contactez votre administrateur pour plus d'informations.

*2 16 caractères max.

Spécifications

KX-TGP600 (Suffixe : tous)

Élément	Spécifications
Alimentation	Adaptateur secteur/PoE (IEEE 802.3af)
Consommation électrique maximum	2,6 W
Environnement de fonctionnement	0 °C (32 °F) à 40 °C (104 °F)
Port Ethernet (LAN)	1 (RJ45)
Interface Ethernet	10Base-T/100Base-TX (AUTO/100 Mo-COMPLET/100 Mo-MOITIE/10 Mo-COMPLET/10 Mo-MOITIE)
CAT-iq	2.0
Codec large-bande	G.722/G.722,2
Codec bande étroite	G.711 loi A/G.711 loi μ /G.729 a
Ligne multiple	8
Combiné/téléphone de bureau multiple	8
Appels vocaux simultanés (Mode bande étroite)	Conversation 8 + Conférence 2
Appels vocaux simultanés (Mode large-bande)	Conversation 4 + Conférence 2 (AMR-WB : Conversation 2)
Dimensions (Largeur × Profondeur × Hauteur)	118,7 mm × 45,0 mm × 88,1 mm (4,67 in × 1,77 in × 3,47 in)
Poids	126 g (0,28 lb)

KX-TPA60/KX-TPA65

Élément	KX-TPA60	KX-TPA65
Alimentation	—	Adaptateur secteur
Consommation électrique maximum	1,6 W	1,52 W
Environnement de fonctionnement	0 °C (32 °F) à 40 °C (104 °F)	0 °C (32 °F) à 40 °C (104 °F)
CAT-iq	2.0	2.0
Rétroéclairage des touches	Oui (blanc)	Non
Trou pour dragonne	Oui	—
Pince de ceinture	Oui	—
Écran	Ecran LCD 1,8-inch TFT Rétroéclairage, 65 000 couleurs	Ecran LCD 1,8-inch TFT Rétroéclairage, 65 000 couleurs
Fiche du casque	1 (diamètre 2,5 mm [3/32 in])	1 (diamètre 2,5 mm [3/32 in])
Batteries	Ni-MH AAA × 2 (1,2 V, 630 mAh)	—
Performance de la batterie	En conversation : jusqu'à 11 heures En veille : jusqu'à 200 heures	—
Temps de charge	6 heures	—

Annexe



Dimensions (Largeur × Profondeur × Hauteur)	47,8 mm × 25,5 mm × 153,2 mm (1,88 in × 1,00 in × 6,03 in)	Position "haute" : 192 mm × 170 mm × 182 mm (7,56 in × 6,69 in × 7,17 in) Position "basse" : 192 mm × 185 mm × 150 mm (7,56 in × 7,28 in × 5,91 in)
Poids	117 g (0,26 lb)	675 g (1,49 lb)

Spécifications RF

KX-TGP600/KX-TPA60/KX-TPA65

Élément	Etats-Unis, Canada	Amérique latine	Autres pays/régions
Interface sans fil	DECT 6.0	DECT	DECT
Bande de fréquences	De 1920 MHz à 1930 MHz	De 1910 MHz à 1920 MHz	De 1880 MHz à 1900 MHz
Nombre d'opérateurs	5	5	10
Sortie de transmission	Pic 111 mW	Pic 250 mW	Pic 250 mW

Dépannage

Problème	Cause possible	Solution
Le combiné ne fonctionne pas.	Les batteries sont épuisées.	Rechargez complètement les batteries. Pour plus de détails, reportez-vous à la section "Chargement des piles" à la Page 78.
	Le combiné n'est pas sous tension.	<ul style="list-style-type: none"> ● Mettez-le sous tension. Pour plus de détails, reportez-vous à la section "Emplacement des commandes" à la Page 14. ● Réinsérez la batterie, puis placez le combiné sur le chargeur. Pour plus de détails, reportez-vous à la section "Installation de la batterie" à la Page 78 et à la section "Chargement des piles" à la Page 78.
Le combiné/téléphone de bureau ne sonne pas.	Le volume de la sonnerie est réglé sur "Silence". (Si le volume de la sonnerie est réglé sur "Silence",  s'affiche.)	Régalez le niveau du volume de la sonnerie. Reportez-vous à la section "Réglage du volume" à la Page 36.
	Le mode Silencieux est activé. (Si le mode Silencieux est activé, l'icône  s'affiche.)	Désactivez le mode Silencieux. Pour plus de détails, reportez-vous à la section "Mode silencieux" à la Page 50.
Il est difficile de maintenir une conversation au mode Mains-libres.	Le microphone est dirigé dans la mauvaise direction ou il est obturé lors de la conversation.	La face frontale du combiné doit être dirigée vers vous et le microphone ne peut être recouvert. Pour plus de détails, reportez-vous à la section "Emplacement des commandes" à la Page 14.
Vous ne pouvez pas passer/recevoir un appel.	Le combiné est hors de portée ou la station de base est occupée.	Rapprochez-vous de la station de base ou réessayez ultérieurement.
	Le canal radio est occupé ou une erreur de communication radio est survenue.	Réessayez ultérieurement.
Vous ne parvenez pas à numéroté.	Le numéro que vous avez composé est restreint par votre système téléphonique.	Consultez votre administrateur ou votre revendeur en systèmes téléphoniques/fournisseur de services.
	Le mode de verrouillage du clavier est activé.	Pour annuler le mode, maintenez enfoncé  pendant environ 2 secondes. Pour plus de détails, reportez-vous à la section "Verrouillage du clavier" à la Page 39.
	Le canal radio est occupé ou une erreur de communication radio est survenue.	Réessayez ultérieurement.

Problème	Cause possible	Solution
Le combiné cesse de fonctionner lors de l'utilisation.	Une erreur inconnue est survenue.	<ul style="list-style-type: none"> ● Éteignez le combiné, puis rallumez-le. Pour plus de détails, reportez-vous à la section "Emplacement des commandes" à la Page 14. ● Réinsérez la batterie et réessayez. Pour plus de détails, reportez-vous à la section "Installation de la batterie" à la Page 78.
Vous ne pouvez pas utiliser le combiné/téléphone de bureau lors d'une coupure secteur.	Le combiné/téléphone de bureau ne fonctionne pas lors de coupures secteur car la station de base arrête d'émettre des ondes radio.	—
Le casque ne fonctionne pas.	Le casque connecté n'émet aucun bip lors de la réception d'un appel.	<ul style="list-style-type: none"> ● Assurez-vous que le bip du casque est réglé sur "Oui". Reportez-vous à la section "Option appels" à la Page 87. ● Assurez-vous que la fiche du casque est correctement connectée. Reportez-vous à la section "Emplacement des commandes" à la Page 14.
Parasites fréquents.	Des appareils électriques disposés à proximité causent des interférences ou vous êtes trop éloigné de la station de base.	<ul style="list-style-type: none"> ● Placez le combiné/téléphone de bureau et la station de base à l'écart des autres appareils électriques. ● Rapprochez-vous de la station de base.
Deux bips brefs sont émis lors d'une conversation.	Le signal radio est faible.	Rapprochez-vous de la station de base.
Le témoin de chargement clignote rapidement en rouge.	Le chargeur n'est pas correctement connecté.	<ul style="list-style-type: none"> ● Assurez-vous que les batteries sont insérées correctement. ● Placez correctement le combiné dans le chargeur. ● Contactez votre revendeur en systèmes téléphoniques/fournisseur de services.
Vous avez chargé les batteries pendant 6 heures, mais des bips sont émis et  (chargement nécessaire) clignote après quelques appels.	Il est possible que les bornes de chargement de la batterie soient sales.	Nettoyez les bornes de charge de la batterie sans les endommager et procédez de nouveau à la recharge.
	Il est temps de remplacer les piles.	Remplacez-les par des neuves.
Pendant la charge de la batterie, le combiné et l'adaptateur secteur chauffent.	Il s'agit de phénomènes normaux.	—

Problème	Cause possible	Solution
"Pas de service" s'affiche et des bips sont émis.	Le combiné/téléphone de bureau est hors de portée.	Rapprochez-vous de la station de base ou réessayez ultérieurement.
	La station de base ou le serveur est hors service.	Contactez votre revendeur en systèmes téléphoniques/fournisseur de services.
Pendant la charge de la batterie, l'indicateur LED clignote rapidement, mais le combiné n'émet pas de bips.	La température de la batterie en charge dépasse les limites normales.	Confirmez que la zone où le combiné est chargé est entre 5 °C (41 °F) et 40 °C (104 °F), et attendez que la température de la batterie descende.
Pendant la charge de la batterie, l'indicateur LED clignote rapidement et le combiné clignote rapidement.	La batterie ne charge pas correctement à cause d'un dysfonctionnement électrique.	Débranchez l'adaptateur secteur de la prise électrique, retirez la batterie du combiné et contactez votre revendeur en systèmes téléphoniques/fournisseur de services.
	Les batteries installées sont d'un type inapproprié, par exemple alcaline ou au manganèse.	Utilisez exclusivement des batteries rechargeables Ni-MH, comme indiqué Page 7, 8.
Je ne me souviens plus du numéro PIN.	—	Contactez votre revendeur en systèmes téléphoniques/fournisseur de services.
La fonction "EFFACE-MEN.TOTAL" pour supprimer tous les éléments du répertoire ne fonctionne pas.	Les batteries sont vides, ce qui empêche la conclusion de l'action.	Chargez complètement la batterie et réessayez. Pour plus de détails, reportez-vous à la section "Chargement des piles" à la Page 78.

Messages d'erreur

Message d'erreur	Cause possible	Solution
Enreg. Combiné	Le combiné/téléphone de bureau a été annulé ou n'a pas été enregistré.	Contactez votre revendeur.
Pas de service	Le combiné/téléphone de bureau est hors de portée.	Rapprochez-vous de la station de base.
	La station de base est hors tension.	Assurez-vous que le cordon d'alimentation est connecté.
Non valide	L'interlocuteur contacté par appel interne rejette vos appels.	Attendez un peu et réessayez.
Chemin occupé	La station de base est occupée.	Réessayez ultérieurement.
ATTENDEZ SVP	Le combiné/téléphone de bureau se connecte à la station de base ou au serveur.	Patiencez quelques instants.
Charge batterie!	Les batteries du combiné sont presque déchargées.	Rechargez complètement les batteries. Reportez-vous à la section "Chargement des piles" à la Page 78.
Sans entrées	Lorsque vous tentez d'afficher le répertoire : aucun élément n'est stocké. Reportez-vous à la section "Stockage d'un élément dans le répertoire du combiné" à la Page 59. Lorsque vous tentez d'afficher le journal des appels entrants ou sortants : aucun journal n'est stocké.	
Mémoire pleine	Le répertoire est plein et ne peut enregistrer le nouvel élément.	Supprimez les données superflues du répertoire et réessayez.
Panne Technique		Contactez votre revendeur en systèmes téléphoniques/fournisseur de services.
Introuvable	Le combiné/téléphone de bureau ne répond pas quand un appel est passé.	Le combiné/téléphone de bureau est hors de portée ou éteint.
Abandonné	Une erreur de transmission sans fils est survenue lors d'un téléchargement de répertoire.	Utilisez le combiné/téléphone de bureau en le rapprochant de l'unité de base.
Err. Répertoire	Une erreur de transmission sans fils est survenue, des données erronées ont été détectées ou la mémoire s'est remplie lors d'un téléchargement de répertoire.	<ul style="list-style-type: none"> ● Éliminez des données dont vous n'avez pas besoin du répertoire ou consultez votre administrateur à propos du nombre d'éléments téléchargés. ● Utilisez le combiné/téléphone de bureau en le rapprochant de l'unité de base. ● Ce message disparaît si vous accédez au répertoire.

Historique des révisions

Fichier logiciel Version 01.129 ou supérieure

Nouveau contenu

- Réglages système—Redémarrer (Base) (Page 97)
-

Contenu modifié

- Statut—Etat ligne (Page 95)
-

Fichier logiciel Version 02.100 ou supérieure

Nouveau contenu

- Touches fonctionnelles—# : Groupe Interc (Page 36)
 - Touche prog.—Groupe Interc (Page 89)
 - Statut—CDP (Page 95)
 - Réglages réseau—CDP (Page 96)
 - Réglages réseau—Web intégré (Page 96)
 - Réglages appel—RNV/NPD (Page 98)
-

Contenu modifié

- Combiné (KX-TPA60)—Touche Navigation (Page 17)
 - Téléphone de bureau—Touche Navigation (Page 23)
 - Écran—Pictogramme (Page 25)
 - Option bip—Bip perte signal (Page 93)
-

Fichier logiciel Version 03.000 ou supérieure

Nouveau contenu

- Choix affichage—Notification (Page 92)

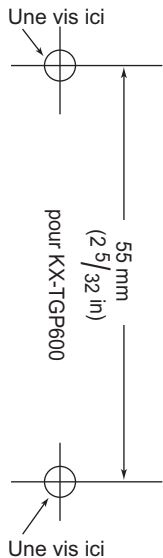

MODÈLE DE MONTAGE MURAL

1. Vissez les vis dans le mur, comme indiqué.
2. Accrochez l'unité sur les têtes de vis.

Remarque :

Assurez-vous de définir la taille d'impression afin qu'elle corresponde à la taille de cette page. Si les dimensions du document en sortie diffèrent toujours légèrement des mesures indiquées ici, utilisez les mesures spécifiées ici.

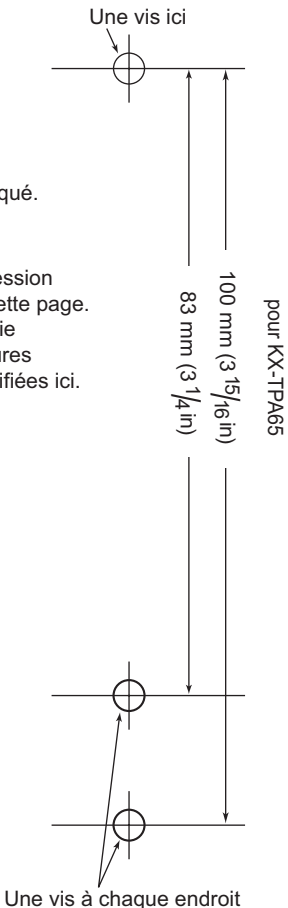

Panasonic Corporation

1006, Oaza Kadoma, Kadoma-shi, Osaka 571-8501, Japan

Site Web : <https://panasonic.net/cns/pcc/support/sipphone/>